

Vzduchové jističe 3WA



Úvodní informace.....A
 Vzduchové jističe 3WAB

A
 B

Obsah





Úvodní informace.....A2

A
B



Úvodní informace



ÚVODNÍ INFORMACE

Všechny systémy rozvodu elektrické energie jsou závislé na zabezpečeném přívodu elektrické energie. Vzduchový jistič 3WA v sobě spojuje všechny funkce, které jsou od zařízení pro rozvod elektrické energie v dnešní moderní době vyžadovány:

- Spolehlivá ochrana osob před úrazy a zařízení před poškozením nebo požárem v důsledku zkratu, přetížení nebo zemního spojení.
- Flexibilní aplikace a možnosti dodatečné montáže.
- Dlouhá životnost a nízké nároky na údržbu.
- Inovativní funkce.
- Spolehlivý záznam energetických dat a bezproblémová integrace do digitálního prostředí.

Jako ústřední součást rozvodu elektrické energie poskytuje vzduchový jistič 3WA základ pro ucelený energetický systém v digitálním světě.



KONZISTENTNÍ



- Konzistentní, ucelené portfolio od roku 2001 díky zachování stejných rozměrů a přívodů vzduchových jističů 3WA, 3WL a Arion WL.
- Komplexní portfolio jističů do AC 1 150 V.
- Tři velikosti se jmenovitými proudy od AC 630 A do 6 300 A.
- Jedna velikost do DC 4 000 A.
- Vysoká vypínací schopnost I_{cu} od 55 kA do 150 kA při AC 500 V.
- Jednoduché rozšíření funkcí díky jednotnému příslušenství pro všechny velikosti.
- Pouze dvě elektronické nadproudové spouště.

JEDNODUCHÉ ROZŠÍŘENÍ FUNKCÍ

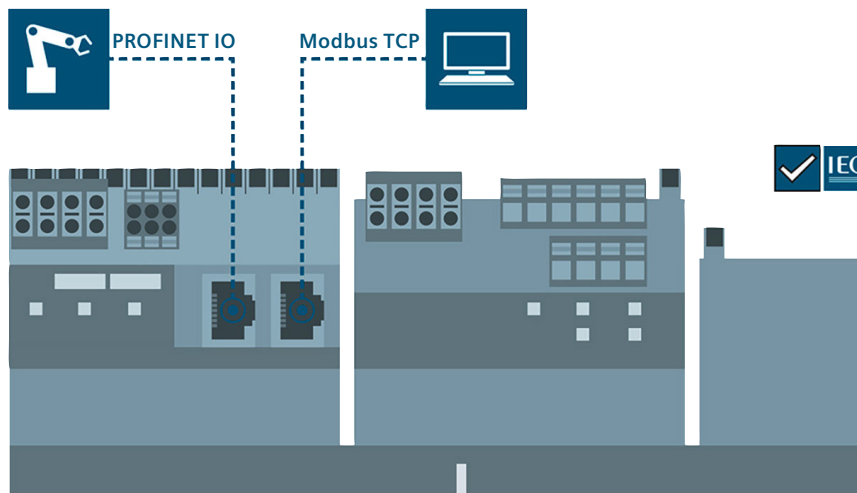

- Příslušenství lze také kdykoli dodatečně namontovat.
- Funkce nadproudových spouští lze rozšířit pomocí upgradů.
- Modul COM190 PROFINET-IO/Modbus TCP pro připojení k nadřazeným řídicím systémům navržen pro použití více protokolů současně (Modbus TCP a PROFINET).
- Funkce přepínaného Ethernetu pro optimalizovanou architekturu a redundanci při zachování nejvyššího výkonu.

Vzduchové jističe 3WA poskytují rozšířené ochranné funkce a zvýšenou selektivitu k zajištění maximální dostupnosti systému. Díky robustním mechanismům a vynikající kvalitě jsou vysoce efektivní v náročných aplikacích. Vzduchovým jističem 3WA můžete ve vašem rozváděči jednoduše nahradit vzduchový jistič 3WL nebo Arion WL a ušetřit tak čas i peníze.

OPTIMÁLNÍ SELEKTIVITA

A

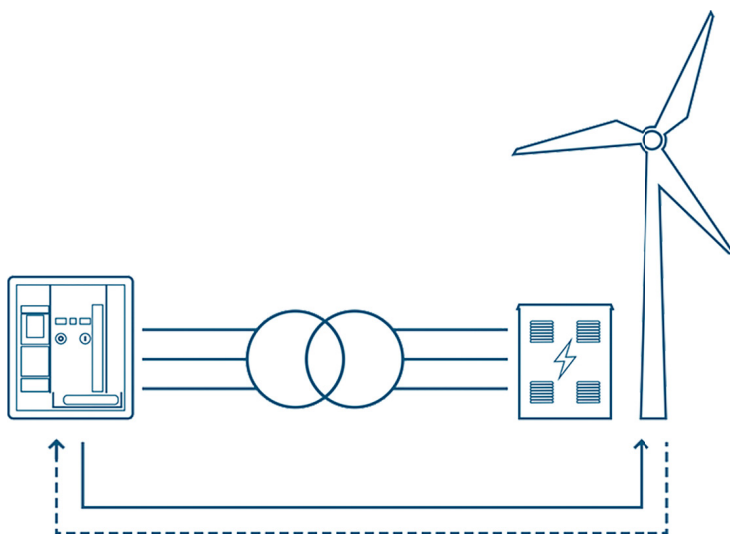

- Perfektně koordinované hodnoty selektivity a ochranné funkce vzduchových jističů s přiřazenými jisticími přístroji, jako jsou kompaktní jističe 3VA, zajišťují úplnou selektivitu v případě přetížení i zkratu (přímo postižená část systému je bezpečně vypnuta).
- Směrová ochranná funkce: lepší ochrana zařízení (např. transformátoru) díky detekci zkratů, když se změnil směr toku energie.
- Nebezpečné vybíjecí proudy jsou detekovány díky optimalizované ochraně proti zemnímu zkratu.

NEJVYŠŠÍ KVALITA

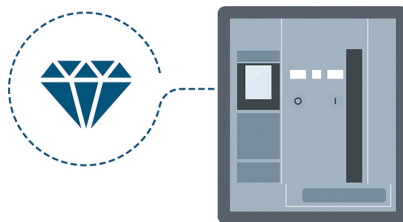

- Další vývoj osvědčené, mimořádně robustní konstrukce předchozího modelu vzduchového jističe 3WL a Arion WL.
- Nové speciální verze (vysoká zkratová vypínací schopnost při vysokém napětí): až 125 kA při AC 1 000 V.
- Maximální zatížitelnost i při dlouhotrvajících zkratech - krátkodobý výdržný proud I_{cw} (3 s).
- Příslušenství navržené pro maximální životnost vzduchového jističe.
- Vzduchový jistič 3WA je vyvinut a vyroben v souladu s certifikovaným systémem řízení kvality v souladu s DIN EN ISO 9001:2008.
- Uživatelsky přívětivé ovládání elektronických nadproudových spouští pomocí otočných prepínačů, displeje nebo dálkové parametrizace.

ÚSPORA ČASU A NÁKLADŮ

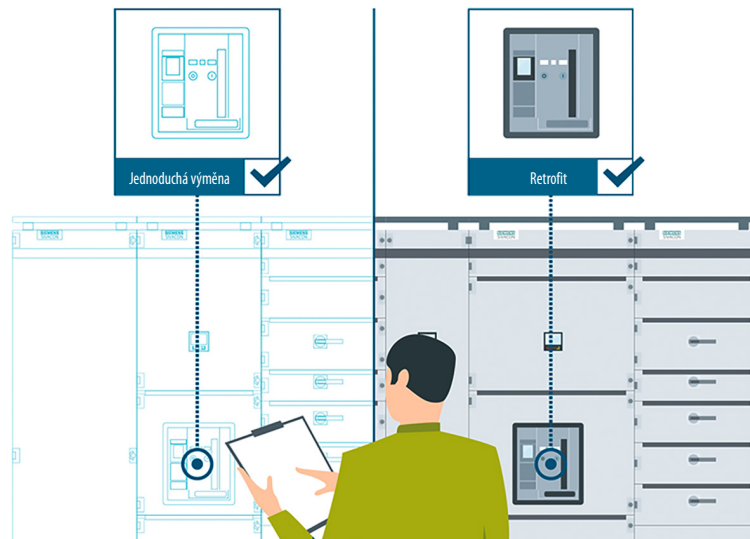

- Snadná výměna ve stávajícím rozváděči: vzduchový jistič 3WL nebo Arion WL lze nahradit vzduchovým jističem 3WA bez dodatečného testování podle IEC 61439, pokud je tento jistič provozován za stejných přírodních/zátěžových podmínek.
- Typová zkouška podle IEC 61439 se vyžaduje pouze v případě použití nových technických vlastností vzduchového jističe 3WA (např. vyšší vypínací schopnost).
- Možnost instalace vzduchového jističe 3WA do stávajícího výsuvného zařízení 3WL.

Vzduchové jističe 3WA nabízejí volitelné a rozšiřitelné funkce, které vám poskytují flexibilitu, a to nyní i v budoucnu. Údaje o výkonu zaručují maximální transparentnost při provozu. Propracované a výkonné komunikační vlastnosti zajišťují bezpečný přenos dat, což je nutností v době digitalizace. A protože se snadno vybírají, plánují a objednávají, tak si můžete užívat efektivní pracovní postupy.

DLOUHODOBÁ FLEXIBILITA

A

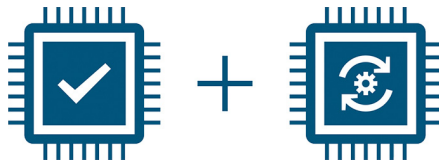

- Inteligentní dvouprocesorové řešení poskytuje zajištění do budoucna a vysokou míru flexibility spolu se silným zabezpečením: nemodifikovatelný ochranný procesor pro základní ochranné funkce a rozšiřitelný aplikační procesor pro funkci měření a rozšířené ochranné funkce.
- Snadná instalace funkcí a upgradů pomocí konfiguračního softwaru Powerconfig.
- Optimální transparentnost pro energetickou účinnost podle IEC 60364-8-1 díky předem definované úrovni funkce měření (úroveň PMF).
- Přizpůsobení novým normám nebo změnám je možné kdykoli prostřednictvím aktualizace.

KOMUNIKAČNÍ ŘEŠENÍ

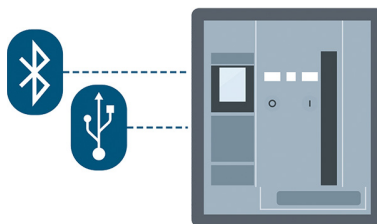

- PROFINET-IO, například pro velmi náročnou průmyslovou komunikaci, a Modbus TCP, například pro monitorování napájení.
- Redundance PROFINET-IO a soulad s nejvyššími standardy PROFINET-IO (schopnost pracovat v reálném čase).
- Modbus RTU pro rozšíření systému.
- Standardní rozhraní jako USB-C a Bluetooth jsou k dispozici v každém vzduchovém jističi.
- Možnost současného použití dvou komunikačních modulů.

VYSOKÁ TRANSPARENTNOST SYSTÉMU

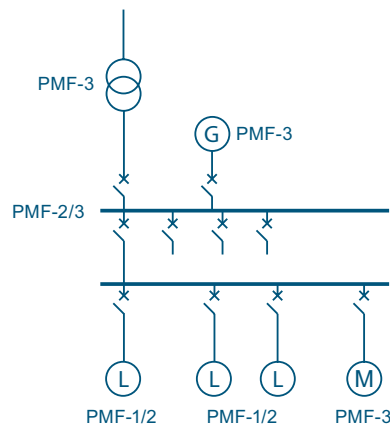

- Jednoduchá integrace do systémů energetického managementu dle ISO 50001 s výběrem funkce měření na základě pokynů pro energetickou účinnost dle IEC 60364-8-1.
- Elektronická nadproudová spoušť ETU600 s pokročilou koncepcí monitorování a reportů.
- Vzdálené monitorování vzduchových jističů 3WA mobilní aplikací Powerconfig.

ZABEZPEČENÁ KOMUNIKACE



Komunikace přes Bluetooth: ve výchozím nastavení deaktivovaná a chráněná bezpečným párováním pomocí jednorázového kódu PIN.

- Komplexní řešení kybernetické bezpečnosti, např.:
 - uzamykatelný komunikační modul,
 - uzamykatelné rozhraní USB-C.
- Komunikace přes USB: nastavení parametrů, testování a ovládání pomocí konfiguračního softwaru Powerconfig.

VÝBĚR, PLÁNOVÁNÍ A OBJEDNÁVÁNÍ



- Vizuální a interaktivní online konfigurátor s rozhraním pro komplexní podporu dat CAx.
- K dispozici přímý převod typových značení vzduchových jističů 3WL na 3WA (jističe Arion WL je nutno nejprve převést na 3WL).
- Rychlá a snadná dokumentace pro rozváděče díky specifickému systému EPLAN maker.
- Po konfiguraci lze vzduchový jistič 3WA a výsuvné zařízení objednat samostatně.





Online konfigurátorB2
 Struktura objednačích kódůB4
 PříslušenstvíB18
 ParametryB30

A
 B

Vzduchové jističe 3WA



ONLINE KONFIGURÁTOR

Pro kompletní a platnou konfiguraci použijte online konfigurátor na adrese, který naleznete v Konfiguratoru OEZ nebo na adrese www.oez.cz/vzduchove-jistice-3wa



Grafické zobrazení

- Barevné odlišení výběru:
 - Oranžová: potřeba vybrat,
 - Petrolejová: již vybráno,
 - Šedá: předvoleno (výchozí).
- Grafické znázornění jednotlivých kroků konfigurace: "co vidíte, to dostanete".

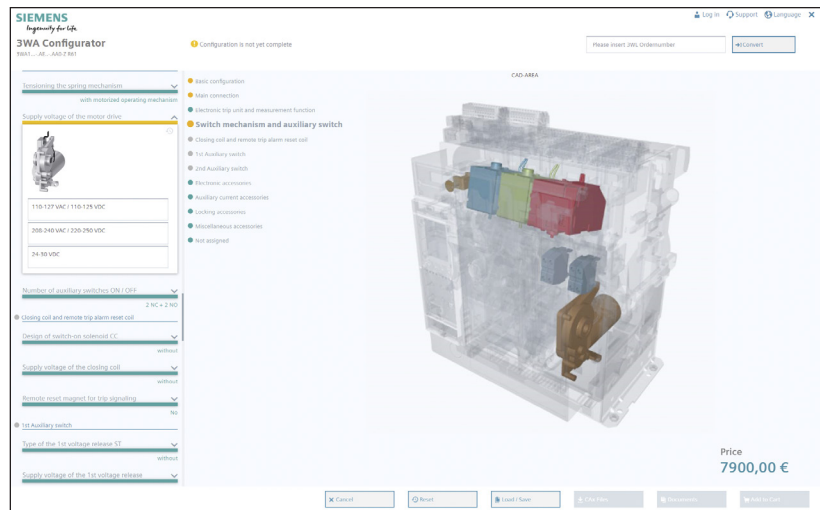

Výsuvné zařízení a jistič lze objednat samostatně

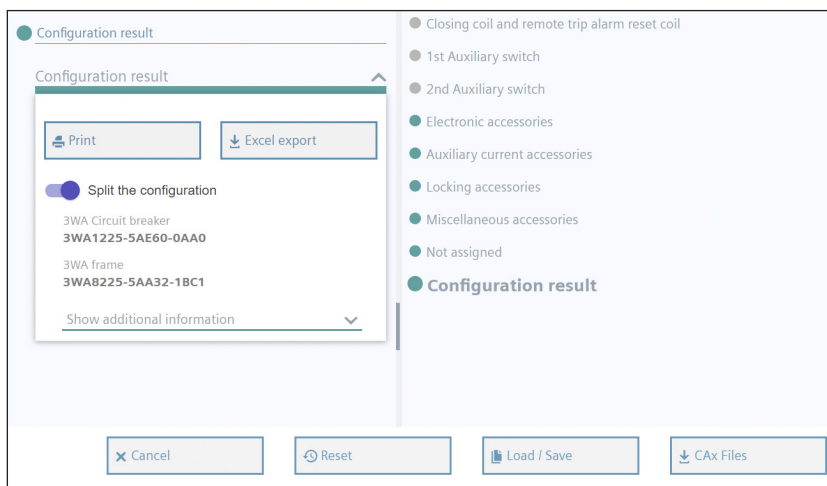

Převod starého typu přístroje 3WL na nový typ 3WA přímo v konfigurátoru

(jističe Arion WL je nutno nejprve převést na 3WL).

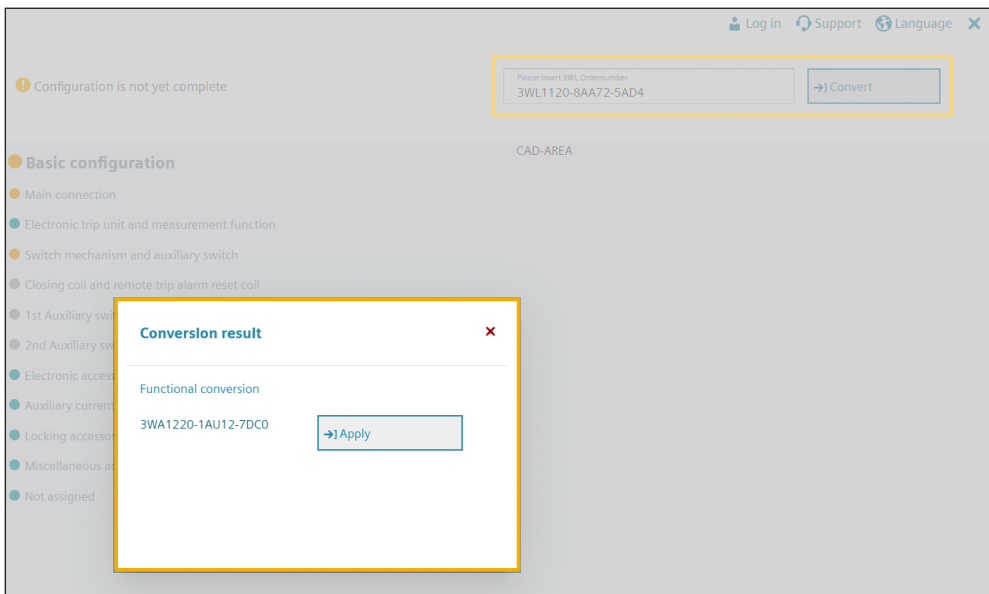

B

Adaptivní zobrazení pro různé typy zařízení



Cena po konfiguraci v Konfiguratoru OEZ

Konfigurator OEZ 24.00				
Program Jazyk / Language Nápověda <input checked="" type="checkbox"/> Modrá planeta				
Kód	Typ	Název výrobku	ks	Základní cena /ks
3WA1220-3AB01-0AA0-Z S07	3WA1220-3AB01-0AA0-Z S07	Jistič 3WA	1	202526,00
Cena celkem		(Ceny [Kč] bez DPH platné od 1.4.2024)		

STRUKTURA OBJEDNACÍHO KÓDU

ZÁKLADNÍ KONFIGURACE PRO AC JISTIČE A ODPÍNAČE DO 690 V

Níže uvedená struktura slouží pro přehled a význam jednotlivých pozic.
Pro kompletní a platnou konfiguraci použijte online konfigurátor.

		3WA1			5	6	7	8	9	10	11	12	13	14	15	16		
		-	-		
Velikost	I				1													
	II				2													
	III				3													
Jmenovitý proud $I_{n,max}$		I	II	III														
	630 A	■	-	-		0	6											
	800 A	■	-	-		0	8											
	1 000 A	■	-	-		1	0											
	1 250 A	■	-	-		1	2											
	1 600 A	■	-	-		1	6											
	2 000 A	■	■	-		2	0											
	2 500 A	■	■	-		2	5											
	3 200 A	-	■	-		3	2											
	4 000 A	-	■ ¹⁾	■		4	0											
5 000 A	-	-	■		5	0												
6 300 A	-	-	■		6	3												
Jmenovitá mezní zkratová vypínací schopnost I_{cu} při 500/690 V	N	55/42 kA	■	-	-			2										
	S	66/50 kA	■	■	-			3										
	M	85/66 kA	■	■	-			4										
	H	100/85 kA	-	■	■			5										
	C	130/100 kA	-	■	-			6										
		3pól: 150/150 kA 4pól: 130/130 kA	-	-	■			6										
Odpínače								A	A									
Odpínače, funkce ready4COM ³⁾								C	A									
Jističe, ochranné a měřicí funkce	Nadproudová spoušť ETU300	Ochranné funkce	LSI		A	B												
			LSIG		A	C												
	Nadproudová spoušť ETU600	Měření proudu		A														
		Měření proudu, funkce ready4COM ³⁾		C														
	Nadproudová spoušť ETU600 s funkcí měření, měření napětí v jističi modulem VT680, funkce ready4COM ³⁾ .	PMF-I Měření činné energie	Měření nahoře	L														
			Měření dole	E														
		PMF-II Základní měření výkonu	Měření nahoře	M														
			Měření dole	F														
		PMF-III Rozšířené měření výkonu	Měření nahoře	N														
			Měření dole	G														
Ochranné funkce			I	II	III													
			■	■	■			LSI								E		
			■	■	■			LSIG								F		
				-	■	■		LSIG Hi-Z								G		
Počet pólů	Pevné provedení			3pól				0										
				4pól, N-pól vlevo				1										
	Výsuvné provedení			Bez signalizace polohy		3pól			3									
						4pól, N-pól vlevo			4									
						3pól			6									
						4pól, N-pól vlevo			7									
				Se signalizací polohy ²⁾		3pól			6									
				4pól, N-pól vlevo			7											

¹⁾ Nelze pro vypínací schopnost C.

²⁾ Signalizační kontakty polohy pro jističe/odpínače bez funkce ready4COM: 3× pracovní poloha, 2× revizní poloha, 1× odpojená poloha;

Signalizační kontakty polohy pro jističe/odpínače s funkcí ready4COM: 1× pracovní poloha, 1× revizní poloha, 1× odpojená poloha + zpráva přes komunikační rozhraní pro odpojenou polohu a pro stav "není k dispozici".

³⁾ Shromažďuje informace o stavech jističe prostřednictvím snímače stavu jističe BSS200 a přenáší je do sběrnice CubicleBUS².

- Není k dispozici

■ Dostupné

		3WA1		5	6	7	8	9	10	11	12	13	14	15	16	
		I	II	III	
Typ přívodu	Pevné provedení	■	■ ¹⁾	■	Zadní vertikální						1					
		■	■ ³⁾	■ ⁴⁾	Zadní horizontální						2					
		■ ²⁾	■ ⁵⁾	■ ⁶⁾	Přední dvě řady otvorů						3					
		■	■ ³⁾	■ ⁴⁾	Zadní vertikální nahoře/zadní horizontální dole						5					
		■	■ ³⁾	■ ⁴⁾	Zadní horizontální nahoře/zadní vertikální dole						6					
		Výsuvné provedení	■	■	■	Bez výsuvného zařízení						0				
	■		■ ¹⁾	■	Zadní vertikální						1					
	■ ²⁾		■ ³⁾	■ ⁴⁾	Zadní horizontální						2					
	■ ²⁾		■ ⁵⁾	■ ⁶⁾	Přední dvě řady otvorů						3					
	■ ²⁾		■ ⁵⁾	■ ⁶⁾	Zadní přírubový						4					
	■ ²⁾		■ ³⁾	■ ⁴⁾	Zadní vertikální nahoře/zadní horizontální dole						5					
	■ ²⁾		■ ³⁾	■ ⁴⁾	Zadní horizontální nahoře/zadní vertikální dole						6					
	■ ²⁾		■ ⁵⁾	■ ⁶⁾	Zadní přírubový nahoře/zadní horizontální dole						7					
	■ ²⁾		■ ⁵⁾	■ ⁶⁾	Zadní horizontální nahoře/zadní přírubový dole						8					

¹⁾ Zadní vertikální přívody pro 3WA1 4 000 A mají jiné rozměry než pro Arion a 3WL1.
 Rozměrově kompatibilní připojení lze objednat doplňkovým kódem D01.
²⁾ Nelze pro 2 500 A.
³⁾ Nelze pro 4 000 A.
⁴⁾ Nelze pro 6 300 A.
⁵⁾ Nelze pro 4 000 A a vypínací schopnost C.
⁶⁾ Nelze pro 5 000 A a 6 300 A a pro vypínací schopnost C.

■ Dostupné

B

ZÁKLADNÍ KONFIGURACE PRO AC JISTIČE A ODPÍNAČE DO 690 V

Níže uvedená struktura slouží pro přehled a význam jednotlivých pozic.
Pro kompletní a platnou konfiguraci použijte online konfigurátor.

3WA1			5	6	7	8	9	10	11	12	13	14	15	16				
			-				
			Pomocné spínače															
Pohony a pomocné spínače	Ruční pohon	Bez motorového pohonu	2 NO, 2 NC											0				
			4 NO, 4 NC											1				
	Motorový pohon	DC 24 ÷ 30 V	2 NO, 2 NC											2				
			4 NO, 4 NC											5				
		DC 48 ÷ 60 V	4 NO, 4 NC											6				
			AC 110 ÷ 127 V/DC 110 ÷ 125 V	2 NO, 2 NC											3			
			4 NO, 4 NC											7				
		AC 208 ÷ 240 V/DC 220 ÷ 250 V	2 NO, 2 NC											4				
4 NO, 4 NC											8							
Zapínací spoušť a dálkový reset ¹⁾²⁾	Bez zapínací spouště	Bez dálkového resetu											A					
			Se zapínací spouští (CC/CC-COM) ³⁾ zatěžovatel 100 %	Bez dálkového resetu	DC 24 ÷ 30 V											B		
	DC 48 ÷ 60 V											C						
	AC 110 ÷ 127 V/DC 110 ÷ 125 V											D						
	AC 208 ÷ 240 V/DC 220 ÷ 250 V											E						
	S dálkovým resetem (RR), zatěžovatel 1 %	S dálkovým resetem (RR), zatěžovatel 1 %	DC 24 ÷ 30 V											F				
			DC 48 ÷ 60 V											G				
			AC 110 ÷ 127 V/DC 110 ÷ 125 V											H				
			AC 208 ÷ 240 V/DC 220 ÷ 250 V											J				
	Se zapínací spouští (CC) zatěžovatel 5 %	Bez dálkového resetu	DC 24 ÷ 30 V											K				
			DC 48 ÷ 60 V											L				
			AC 110 ÷ 127 V/DC 110 ÷ 125 V											M				
			AC 208 ÷ 240 V/DC 220 ÷ 250 V											N				
			S dálkovým resetem (RR), zatěžovatel 1 %	S dálkovým resetem (RR), zatěžovatel 1 %	DC 24 ÷ 30 V											P		
					DC 48 ÷ 60 V											Q		
			AC 110 ÷ 127 V/DC 110 ÷ 125 V											R				
		AC 208 ÷ 240 V/DC 220 ÷ 250 V											S					
2. pomocná spoušť	Bez 2. pomocné spouště											A						
		S napětovou spouští (ST), zatěžovatel 100 %	S napětovou spouští (ST), zatěžovatel 100 %	DC 24 ÷ 30 V											B			
	DC 48 ÷ 60 V													C				
	AC 110 ÷ 127 V/DC 110 ÷ 125 V													D				
	AC 208 ÷ 240 V/DC 220 ÷ 250 V													E				
	S napětovou spouští (ST), zatěžovatel 5 %	S napětovou spouští (ST), zatěžovatel 5 %	DC 24 ÷ 30 V											F				
			DC 48 ÷ 60 V											G				
			AC 110 ÷ 127 V/DC 110 ÷ 125 V											H				
			AC 208 ÷ 240 V/DC 220 ÷ 250 V											J				
	S podpětovou spouští (UVR) ⁴⁾ , okamžitá (≤0,08 s), krátkodobě zpožděná (≤0,2 s)	S podpětovou spouští (UVR) ⁴⁾ , okamžitá (≤0,08 s), krátkodobě zpožděná (≤0,2 s)	DC 24 V											L				
			DC 48 V											N				
			AC 110 ÷ 127 V/DC 110 ÷ 125 V											P				
			AC 208 ÷ 240 V/DC 220 ÷ 250 V											Q				
	S podpětovou spouští (UVR-t), nastavitelné zpoždění 0,2 ÷ 3,2 s	S podpětovou spouští (UVR-t), nastavitelné zpoždění 0,2 ÷ 3,2 s	AC 380 ÷ 415 V											R				
			DC 48 V											S				
			DC 60 V											T				
AC 110 ÷ 127 V/DC 110 ÷ 125 V													U					
		AC 208 ÷ 240 V/DC 220 ÷ 250 V											V					
		AC 380 ÷ 415 V											W					

¹⁾ Dálkový reset nelze pro odpínače.

²⁾ Při použití dálkového resetu je blokování opětovného zapnutí jističe deaktivováno. Jistič lze okamžitě znovu zapnout, pokud jsou splněny všechny podmínky pro jeho zapnutí.

³⁾ Pokud je k dispozici funkce ready4COM, jsou zapínací spouště s možností komunikace (CC-COM) a napětové spouště s možností komunikace (ST-COM) instalovány z výroby.

⁴⁾ Podpětové spouště UVR pro 30 V DC a 60 V DC lze dodat pouze samostatně jako příslušenství. Pro 30 V DC 3WL9111-0AE02-0AA0; pro 60 V DC 3WL9111-0AE07-0AA0.

		5	6	7	8	9	10	11	12	13	14	15	16
3WA1		-	-
1. pomocná spoušť	Bez 1. pomocné spouště												0
	S napětovou spouští (ST/ST-COM) ¹⁾ , zatěžovatel 100 % OP												1
													2
													3
													4
	S napětovou spouští (ST), zatěžovatel 5 % OP												5
													6
													7
													8

¹⁾ Pokud je k dispozici funkce ready4COM, jsou napětové spouště s možností komunikace (ST-COM) nainstalovány z výroby.

Následující komponenty jsou standardně obsaženy ve vzduchových jističích 3WA (pokud jsou splněny podmínky) a není nutné je konfigurovat:

Komponenty	Instalováno standardně ve výrobním závodě
Signalizační spínač připraven k zapnutí (S20)	u všech provedení 3WA
Signalizační spínač vypnutí nadproudovou spouští (S24)	u všech jističů 3WA (včetně ETU)
Signalizační spínač stavu střadače (S21)	u všech provedení 3WA s motorovým pohonem
Izolační kryt	u všech výsuvných jističů 3WA

ZÁKLADNÍ KONFIGURACE PRO AC JISTIČE A ODPÍNAČE DO 1 000 V A DO 690 V PRO IT SÍŤ

Níže uvedená struktura slouží pro přehled a význam jednotlivých pozic.
Pro kompletní a platnou konfiguraci použijte online konfigurátor.

		3WA1			5	6	7	8	9	10	11	12	13	14	15	16		
					-	-		
Velikost	I				1													
	II				2													
	III				3													
Jmenovitý proud I _{n max}		I	II	III														
	630 A	■	-	-	0	6												
	800 A	■	-	-	0	8												
	1 000 A	■	-	-	1	0												
	1 250 A	■	-	-	1	2												
	1 600 A	■	-	-	1	6												
	2 000 A	■	■	-	2	0												
	2 500 A	■	■	-	2	5												
	3 200 A	-	■	-	3	2												
	4 000 A	-	■	■	4	0												
5 000 A	-	-	■	5	0													
6 300 A	-	-	■	6	3													
Jmenovitá mezní zkratová vypínací schopnost I _{cu} při 690 V/1 000 V	E	85/50 kA/-	■	-	-			8										
		85/85/50 kA	-	■	-			8										
		3pól: 150/125/70 kA 4pól: 130/125/70 kA	-	-	■			8										
Odpínače								A	A									
Odpínače, funkce ready4COM ²⁾								C	A									
Jističe, ochranné a měřicí funkce	Nadproudová spoušť ETU300 ¹⁾	Ochranné funkce	LSI					A	B									
			LSIG					A	C									
	Nadproudová spoušť ETU600	Měření proudu							A									
		Měření proudu, funkce ready4COM ²⁾							C									
	Nadproudová spoušť ETU600 s funkcí měření, měření napětí v jističi modulem VTM640, funkce ready4COM ²⁾ .	PMF-I Měření činné energie	Měření nahoře						U									
			Měření dole						Q									
		PMF-II Základní měření výkonu	Měření nahoře							V								
			Měření dole							R								
		PMF-III Rozšířené měření výkonu	Měření nahoře							W								
			Měření dole							S								
Ochranné funkce		■	■	■	LSI											E		
		■	■	■	LSIG											F		
		-	■	■	LSIG Hi-Z											G		
Počet pólů	Pevné provedení			3pól												0		
				4pól, N-pól vlevo												1		
	Výsuvné provedení	Bez signalizace polohy			3pól												3	
					4pól, N-pól vlevo											4		
		Se signalizací polohy ¹⁾			3pól												6	
					4pól, N-pól vlevo												7	

¹⁾ Signalizační kontakty polohy pro jističe/odpínače bez funkce ready4COM: 3× pracovní poloha, 2× revizní poloha, 1× odpojená poloha;

Signalizační kontakty polohy pro jističe/odpínače s funkcí ready4COM: 1× pracovní poloha, 1× revizní poloha, 1× odpojená poloha + zpráva přes komunikační rozhraní pro odpojenou polohu a pro stav "není k dispozici".

²⁾ Shromažďuje informace o stavech jističe prostřednictvím snímače stavu jističe BSS200 a přenáší je do sběrnice CubicleBUS².

- Není k dispozici
■ Dostupné

		3WA1																	
		5	6	7	8	9	10	11	12	13	14	15	16						
		I	II	III															
Typ přívodu	Pevné provedení	■	■ ³⁾	■	Zadní vertikální											1			
		■	■ ²⁾	■ ⁴⁾	Zadní horizontální											2			
		■ ¹⁾	■ ²⁾	■ ⁵⁾	Přední dvě řady otvorů											3			
		■	■ ²⁾	■ ⁴⁾	Zadní vertikální nahoře/zadní horizontální dole											5			
		■	■ ²⁾	■ ⁴⁾	Zadní horizontální nahoře/zadní vertikální dole											6			
		■	■	■	Bez výsuvného zařízení											0			
	Výsuvné provedení	■	■ ³⁾	■	Zadní vertikální											1			
		■ ¹⁾	■ ²⁾	■ ⁴⁾	Zadní horizontální											2			
		■ ¹⁾	■ ²⁾	■ ⁵⁾	Přední dvě řady otvorů											3			
		■ ¹⁾	■ ²⁾	■ ⁵⁾	Zadní přírubový											4			
		■ ¹⁾	■ ²⁾	■ ⁴⁾	Zadní vertikální nahoře/zadní horizontální dole											5			
		■ ¹⁾	■ ²⁾	■ ⁴⁾	Zadní horizontální nahoře/zadní vertikální dole											6			
		■ ¹⁾	■ ²⁾	■ ⁵⁾	Zadní přírubový nahoře/zadní horizontální dole											7			
		■ ¹⁾	■ ²⁾	■ ⁵⁾	Zadní horizontální nahoře/ zadní přírubový dole											8			

¹⁾ Pro velikost 1 lze pouze ≤2 000 A
²⁾ Pro velikost 2 lze pouze ≤3 200 A
³⁾ Zadní vertikální přívody pro 3WA1 4 000 A mají jiné rozměry než pro Arion a 3WL1. Rozměrově kompatibilní připojení lze objednat doplňkovým kódem D01.
⁴⁾ Pro velikost 3 lze pouze ≤5 000 A
⁵⁾ Pro velikost 3 lze pouze pro 4 000 A, vypínací schopnost H.

■ Dostupné

B

ZÁKLADNÍ KONFIGURACE PRO AC JISTIČE A ODPÍNAČE DO 1 000 V A DO 690 V PRO IT SÍŤ

Níže uvedená struktura slouží pro přehled a význam jednotlivých pozic.
Pro kompletní a platnou konfiguraci použijte online konfigurátor.

3WA1			5	6	7	8	9	10	11	12	13	14	15	16		
			-		
			Pomocné spínače													
Pohony a pomocné spínače	Ruční pohon	Bez motorového pohonu	2 NO, 2 NC	0												
			4 NO, 4 NC	1												
	Motorový pohon	DC 24 ÷ 30 V	2 NO, 2 NC	2												
			4 NO, 4 NC	5												
		DC 48 ÷ 60 V	4 NO, 4 NC	6												
			AC 110 ÷ 127 V/DC 110 ÷ 125 V	2 NO, 2 NC	3											
		AC 208 ÷ 240 V/DC 220 ÷ 250 V	4 NO, 4 NC	7												
			2 NO, 2 NC	4												
		4 NO, 4 NC	8													
Zapínací spoušť a dálkový reset ¹⁾	Bez zapínací spouště	Bez dálkového resetu		A												
				B												
	Se zapínací spouští (CC/CC-COM) ²⁾ zatěžovatel 100 % OP	Bez dálkového resetu	DC 24 ÷ 30 V	C												
			DC 48 ÷ 60 V	D												
			AC 110 ÷ 127 V/DC 110 ÷ 125 V	E												
			AC 208 ÷ 240 V/DC 220 ÷ 250 V	F												
		S dálkovým resetem (RR), zatěžovatel 1 % OP	DC 24 ÷ 30 V	G												
			DC 48 ÷ 60 V	H												
			AC 110 ÷ 127 V/DC 110 ÷ 125 V	J												
			AC 208 ÷ 240 V/DC 220 ÷ 250 V	K												
	Se zapínací spouští (CC) zatěžovatel 5 % OP	Bez dálkového resetu	DC 24 ÷ 30 V	L												
			DC 48 ÷ 60 V	M												
			AC 110 ÷ 127 V/DC 110 ÷ 125 V	N												
			AC 208 ÷ 240 V/DC 220 ÷ 250 V	P												
		S dálkovým resetem (RR), zatěžovatel 1 % OP	DC 24 ÷ 30 V	Q												
			DC 48 ÷ 60 V	R												
AC 110 ÷ 127 V/DC 110 ÷ 125 V			S													
AC 208 ÷ 240 V/DC 220 ÷ 250 V																
2. pomocná spoušť	Bez 2. pomocné spouště		A													
			B													
			C													
			D													
	S napětovou spouští (ST), zatěžovatel 100% OP	DC 24 ÷ 30 V	E													
		DC 48 ÷ 60 V	F													
		AC 110 ÷ 127 V/DC 110 ÷ 125 V	G													
		AC 208 ÷ 240 V/DC 220 ÷ 250 V	H													
	S napětovou spouští (ST), zatěžovatel 5% OP	DC 24 ÷ 30 V	J													
		DC 48 ÷ 60 V	K													
		AC 110 ÷ 127 V/DC 110 ÷ 125 V	L													
		AC 208 ÷ 240 V/DC 220 ÷ 250 V	M													
	S podpětovou spouští (UVR) ³⁾ , okamžitá (≤0,08 s), krátkodobě zpožděná (≤0,2 s)	DC 24 V	N													
		DC 48 V	P													
		AC 110 ÷ 127 V/DC 110 ÷ 125 V	Q													
		AC 208 ÷ 240 V/DC 220 ÷ 250 V	R													
S podpětovou spouští (UVR-t), nastavitelné zpoždění 0,2 ÷ 3,2 s	AC 380 ÷ 415 V	S														
	DC 48 V	T														
	DC 60 V	U														
	AC 110 ÷ 127 V/DC 110 ÷ 125 V	V														
		AC 208 ÷ 240 V/DC 220 ÷ 250 V	W													
		AC 380 ÷ 415 V														

¹⁾ Dálkový reset nelze pro odpínače.

²⁾ Při použití dálkového resetu je blokování opětovného zapnutí jističe deaktivováno. Jistič lze okamžitě znovu zapnout, pokud jsou splněny všechny podmínky pro jeho zapnutí.

³⁾ Pokud je k dispozici funkce ready4COM, jsou zapínací spouště s možností komunikace (CC-COM) a napětové spouště s možností komunikace (ST-COM) instalovány z výroby. Podpětové spouště UVR pro 30 V DC a 60 V DC lze dodat pouze samostatně jako příslušenství. Pro 30 V DC 3WL9111-0AE02-0AA0; pro 60 V DC 3WL9111-0AE07-0AA0.

		5	6	7	8	9	10	11	12	13	14	15	16
3WA1		-	-
1. pomocná spoušť	Bez 1. pomocné spouště												0
	S napětovou spouští (ST/ST-COM) ¹⁾ , zatěžovatel 100 % OP				DC 24 ÷ 30 V								1
					DC 48 ÷ 60 V								2
					AC 110 ÷ 127 V/DC 110 ÷ 125 V								3
					AC 208 ÷ 240 V/DC 220 ÷ 250 V								4
	S napětovou spouští (ST), zatěžovatel 5 % OP				DC 24 ÷ 30 V								5
					DC 48 ÷ 60 V								6
					AC 110 ÷ 127 V/DC 110 ÷ 125 V								7
					AC 208 ÷ 240 V/DC 220 ÷ 250 V								8

¹⁾ Pokud je k dispozici funkce ready4COM, jsou napětové spouště s možností komunikace (ST-COM) nainstalovány z výroby.

Následující komponenty jsou standardně obsaženy ve vzduchových jističích 3WA (pokud jsou splněny podmínky) a není nutné je konfigurovat:

Komponenty	Instalováno standardně ve výrobním závodě
Signalizační spínač připraven k zapnutí (S20)	u všech provedení 3WA
Signalizační spínač vypnuto nadproudovou spouští (S24)	u všech jističů 3WA (včetně ETU)
Signalizační spínač stavu střadače (S21)	u všech provedení 3WA s motorovým pohonem
Izolační kryt	u všech výsuvných jističů 3WA

ZÁKLADNÍ KONFIGURACE PRO AC JISTIČE A ODPÍNAČE DO 1 150 V

Níže uvedená struktura slouží pro přehled a význam jednotlivých pozic.
Pro kompletní a platnou konfiguraci použijte online konfigurátor.

		5	6	7	8	9	10	11	12	13	14	15	16
3WA1		-	-
Velikost	II	2											
	III	3											
		II	III										
Jmenovitý proud $I_{n,max}$	2 000 A	■	-		2	0							
	2 500 A	■	-		2	5							
	3 200 A	■	-		3	2							
	4 000 A	■	■		4	0							
	5 000 A	-	■		5	0							
	6 300 A	-	■		6	3							
Jmenovitá mezní zkratová vypínací schopnost I_{cu} při 690 V/1 000 V/ 1 150 V	E 85/85/50 kA	■	-		8								
	3pól: 150/125/70 kA 4pól: 130/125/70 kA	-	■		8								
Odpínače						A	A						
Odpínače, funkce ready4COM ²⁾						C	A						
Jističe, ochranné a měřicí funkce	Nadproudová spoušť ETU300	Ochranné funkce	LSI		A	B							
			LSIG		A	C							
	Nadproudová spoušť ETU600	Měření proudu			A								
			Měření proudu, funkce ready4COM ²⁾			C							
			II III										
	Ochranné funkce	■	■	LSI			E						
■		■	LSIG			F							
■		■	LSIG Hi-Z			G							
Počet pólů	Pevná provedení			3pól				0					
				4pól, N-pól vlevo				1					
	Výsuvná provedení	Bez signalizace polohy		3pól				3					
				4pól, N-pól vlevo				4					
		Se signalizací polohy ¹⁾		3pól				6					
				4pól, N-pól vlevo				7					

¹⁾ Signalizační kontakty polohy pro jističe/odpínače bez funkce ready4COM: 3× pracovní poloha, 2× revizní poloha, 1× odpojená poloha;
Signalizační kontakty polohy pro jističe/odpínače s funkcí ready4COM: 1× pracovní poloha, 1× revizní poloha, 1× odpojená poloha + zpráva přes komunikační rozhraní pro odpojenou polohu a pro stav "není k dispozici".

²⁾ Shromažďuje informace o stavech jističe prostřednictvím snímače stavu jističe BSS200 a přenáší je do sběrnice CubicleBUS².

- Není k dispozici
■ Dostupné

		3WA1		5	6	7	8	9	10	11	12	13	14	15	16	
		II	III	-	-	
Typ přívodu	Pevné provedení	■ ²⁾ ■		Zadní vertikální							1					
		■ ¹⁾ ■ ³⁾		Zadní horizontální							2					
		■ ¹⁾ ■ ⁴⁾		Přední dvě řady otvorů								3				
		■ ¹⁾ ■ ³⁾		Zadní vertikální nahoře/zadní horizontální dole								5				
		■ ¹⁾ ■ ³⁾		Zadní horizontální nahoře/zadní vertikální dole								6				
		■	■	Bez výsuvného zařízení									0			
	Výsuvné provedení	■ ²⁾ ■		Zadní vertikální								1				
		■ ¹⁾ ■ ³⁾		Zadní horizontální								2				
		■ ¹⁾ ■ ⁴⁾		Přední dvě řady otvorů								3				
		■ ¹⁾ ■ ⁴⁾		Zadní přírubový								4				
		■ ¹⁾ ■ ³⁾		Zadní vertikální nahoře/zadní horizontální dole								5				
		■ ¹⁾ ■ ³⁾		Zadní horizontální nahoře/zadní vertikální dole								6				
		■ ¹⁾ ■ ⁴⁾		Zadní přírubový nahoře/zadní horizontální dole								7				
		■ ¹⁾ ■ ⁴⁾		Zadní horizontální nahoře / zadní přírubový dole								8				

B

¹⁾ Pro velikost 2 lze pouze ≤3 200 A.

²⁾ Zadní vertikální přívody pro 3WA1 4 000 A mají jiné rozměry než pro Arion a 3WL1. Rozměrově kompatibilní připojení lze objednat doplňkovým kódem D01.

³⁾ Pro velikost 3 lze pouze ≤5 000 A.

⁴⁾ Pro velikost 3 lze pouze pro 4 000 A, vypínací schopnost H.

■ Dostupné

ZÁKLADNÍ KONFIGURACE PRO AC JISTIČE A ODPÍNAČE DO 1 150 V

Níže uvedená struktura slouží pro přehled a význam jednotlivých pozic.
Pro kompletní a platnou konfiguraci použijte online konfigurátor.

3WA1			5	6	7	8	9	10	11	12	13	14	15	16	
			-	
			Pomocné spínače												
Pohony a pomocné spínače	Ruční pohon	Bez motorového pohonu	2 NO, 2 NC	0											
			4 NO, 4 NC	1											
	Motorový pohon	DC 24 ÷ 30 V	2 NO, 2 NC	2											
			4 NO, 4 NC	5											
		DC 48 ÷ 60 V	4 NO, 4 NC	6											
			AC 110 ÷ 127 V/ DC 110 ÷ 125 V	2 NO, 2 NC	3										
		AC 208 ÷ 240 V/ DC 220 ÷ 250 V	4 NO, 4 NC	7											
			2 NO, 2 NC	4											
		4 NO, 4 NC	8												
Zapínací spoušť a dálkový reset ¹⁾	Bez zapínací spouště	Bez dálkového resetu											A		
			S napětovou spouští (CC/CC-COM) ²⁾ zatěžovatel 100 % OP	Bez dálkového resetu	DC 24 ÷ 30 V	B									
	DC 48 ÷ 60 V	C													
	AC 110 ÷ 127 V/DC 110 ÷ 125 V	D													
	AC 208 ÷ 240 V/DC 220 ÷ 250 V	E													
	S dálkovým resetem (RR), zatěžovatel 1 % OP	S dálkovým resetem (RR), zatěžovatel 1 % OP	DC 24 ÷ 30 V	F											
			DC 48 ÷ 60 V	G											
			AC 110 ÷ 127 V/DC 110 ÷ 125 V	H											
			AC 208 ÷ 240 V/DC 220 ÷ 250 V	J											
	S napětovou spouští (CC) zatěžovatel 5% OP	Bez dálkového resetu	DC 24 ÷ 30 V	K											
			DC 48 ÷ 60 V	L											
			AC 110 ÷ 127 V/DC 110 ÷ 125 V	M											
			AC 208 ÷ 240 V/DC 220 ÷ 250 V	N											
			S dálkovým resetem (RR), zatěžovatel 1 % OP	S dálkovým resetem (RR), zatěžovatel 1 % OP	DC 24 ÷ 30 V	P									
					DC 48 ÷ 60 V	Q									
			AC 110 ÷ 127 V/DC 110 ÷ 125 V	R											
		AC 208 ÷ 240 V/DC 220 ÷ 250 V	S												
2. pomocná spoušť	Bez 2. pomocné spouště											A			
		S napětovou spouští (ST), zatěžovatel 100 % OP	DC 24 ÷ 30 V	B											
			DC 48 ÷ 60 V	C											
			AC 110 ÷ 127 V/DC 110 ÷ 125 V	D											
			AC 208 ÷ 240 V/DC 220 ÷ 250 V	E											
	S napětovou spouští (ST), zatěžovatel 5% OP	S napětovou spouští (ST), zatěžovatel 5% OP	DC 24 ÷ 30 V	F											
			DC 48 ÷ 60 V	G											
			AC 110 ÷ 127 V/DC 110 ÷ 125 V	H											
			AC 208 ÷ 240 V/DC 220 ÷ 250 V	J											
	S podpětovou spouští (UVR) ³⁾ , okamžitá (≤0,08 s), krátkodobě zpožděná (≤0,2 s)	S podpětovou spouští (UVR) ³⁾ , okamžitá (≤0,08 s), krátkodobě zpožděná (≤0,2 s)	DC 24 V	L											
			DC 48 V	N											
			AC 110 ÷ 127 V/DC 110 ÷ 125 V	P											
			AC 208 ÷ 240 V/DC 220 ÷ 250 V	Q											
	S podpětovou spouští (UVR-t), nastavitelné zpoždění 0,2 ÷ 3,2 s	S podpětovou spouští (UVR-t), nastavitelné zpoždění 0,2 ÷ 3,2 s	AC 380 ÷ 415 V	R											
			DC 48 V	S											
			DC 60 V	T											
AC 110 ÷ 127 V/DC 110 ÷ 125 V			U												
		AC 208 ÷ 240 V/DC 220 ÷ 250 V	V												
		AC 380 ÷ 415 V	W												

¹⁾ Dálkový reset nelze pro odpínače.

²⁾ Při použití dálkového resetu je blokování opětovného zapnutí jističe deaktivováno. Jistič lze okamžitě znovu zapnout, pokud jsou splněny všechny podmínky pro jeho zapnutí.

³⁾ Pokud je k dispozici funkce ready4COM, jsou zapínací spouště s možností komunikace (CC-COM) a napětové spouště s možností komunikace (ST-COM) instalovány z výroby. Podpětové spouště UVR pro 30 V DC a 60 V DC lze dodat pouze samostatně jako příslušenství. Pro 30 V DC 3WL9111-0AE02-0AA0; pro 60 V DC 3WL9111-0AE07-0AA0.

3WA1		5	6	7	8	9	10	11	12	13	14	15	16	
		-	-	
1. pomocná spoušť	Bez 1. pomocné spouště												0	
	S napětovou spouští (ST/ST-COM) ¹⁾ , zatěžovatel 100 % OP	DC 24 ÷ 30 V												1
		DC 48 ÷ 60 V												2
		AC 110 ÷ 127 V/DC 110 ÷ 125 V												3
		AC 208 ÷ 240 V/DC 220 ÷ 250 V												4
	S napětovou spouští (ST), zatěžovatel 5 % OP	DC 24 ÷ 30 V												5
		DC 48 ÷ 60 V												6
		AC 110 ÷ 127 V/DC 110 ÷ 125 V												7
AC 208 ÷ 240 V/DC 220 ÷ 250 V													8	

¹⁾ Pokud je k dispozici funkce ready4COM, jsou napětové spouště s možností komunikace (ST-COM) nainstalovány z výroby.

Následující komponenty jsou standardně obsaženy ve vzduchových jističích 3WA (pokud jsou splněny podmínky) a není nutné je konfigurovat:

Komponenty	Instalováno standardně ve výrobním závodě
Signalizační spínač připraven k zapnutí (S20)	u všech provedení 3WA
Signalizační spínač vypnuto nadproudovou spouští (S24)	u všech jističů 3WA (včetně ETU)
Signalizační spínač stavu střídače (S21)	u všech provedení 3WA s motorovým pohonem
Izolační kryt	u všech výsuvných jističů 3WA

ZÁKLADNÍ KONFIGURACE PRO DC ODPÍNAČE

Níže uvedená struktura slouží pro přehled a význam jednotlivých pozic.
Pro kompletní a platnou konfiguraci použijte online konfigurátor.

			5	6	7	8	9	10	11	12	13	14	15	16			
			-	-			
3WA1			-	-			
Velikost	II		2														
			II														
Jmenovitý proud $I_{n\ max}$	1 000 A	■		1	0												
	2 000 A	■		2	0												
	4 000 A	■		4	0												
Jmenovitý podmíněný zkratový proud I_{cc}	D 25 kA, DC 600 V	■				1											
	E 20 kA, DC 1 000 V 20 kA, DC 1 500 V ²⁾	■				8											
Odpínače							A	U									
Odpínače, funkce ready4COM ⁴⁾							C	U									
Počet pólů ¹⁾	Pevné provedení					3pól			0								
						4pól			1								
	Výsuvné provedení	Bez signalizace polohy					3pól			3							
							4pól			4							
		Se signalizací polohy ¹⁾					3pól			6							
							4pól			7							
			II														
Typ přívodu	Pevné provedení	■ Zadní vertikální													1		
		■ Zadní horizontální													2		
		■ Přední dvě řady otvorů													3		
		■ Zadní vertikální nahoře/zadní horizontální dole													5		
		■ Zadní horizontální nahoře/zadní vertikální dole													6		
	Výsuvné provedení	■	Bez výsuvného zařízení													0	
			Zadní vertikální ³⁾													1	
			Zadní horizontální													2	
			Přední dvě řady otvorů													3	
			Zadní přírubový													4	
			Zadní vertikální nahoře/zadní horizontální dole													5	
			Zadní horizontální nahoře/zadní vertikální dole													6	
			Zadní přírubový nahoře/zadní horizontální dole													7	
			Zadní horizontální nahoře / zadní přírubový dole													8	
						Pomocné spínače											
			Pohony a pomocné spínače	Ruční pohon	Bez motorového pohonu				2 NO, 2 NC								
						4 NO, 4 NC								1			
Motorový pohon	DC 24 ÷ 30 V					2 NO, 2 NC									2		
						4 NO, 4 NC								5			
						DC 48 ÷ 60 V			4 NO, 4 NC						6		
						AC 110 ÷ 127 V/DC 110 ÷ 125 V			2 NO, 2 NC						3		
									4 NO, 4 NC						7		
						AC 208 ÷ 240 V/DC 220 ÷ 250 V			2 NO, 2 NC						4		
						4 NO, 4 NC						8					

¹⁾ Signalizační kontakty polohy pro jističe/odpínače bez funkce ready4COM: 3× pracovní poloha, 2× revizní poloha, 1× odpojená poloha;
Signalizační kontakty polohy pro jističe/odpínače s funkcí ready4COM: 1× pracovní poloha, 1× revizní poloha, 1× odpojená poloha + zpráva přes komunikační rozhraní pro odpojenou polohu a pro stav "není k dispozici".

²⁾ Aplikace 1 500 V DC lze pouze se 4pólovými jističi a vypínací schopností E.

³⁾ Zadní vertikální přívody pro 3WA1 4 000 A mají jiné rozměry než pro Arion a 3WL1. Rozměrově kompatibilní připojení lze objednat doplňkovým kódem D01.

⁴⁾ Shromažďuje informace o stavech jističe prostřednictvím snímače stavu jističe BSS200 a přenáší je do sběrnice CubicleBUS².

■ Dostupné

		5	6	7	8	9	10	11	12	13	14	15	16
		-
		3WA1											
Zapínací spoušť	Bez zapínací spouště											A	
	Se zapínací spouští (CC/CC-COM) ¹⁾ , zatěžovatel 100 % OP	DC 24 ÷ 30 V										B	
		DC 48 ÷ 60 V										C	
		AC 110 ÷ 127 V/DC 110 ÷ 125 V										D	
		AC 208 ÷ 240 V/DC 220 ÷ 250 V										E	
	Se zapínací spouští (CC), zatěžovatel 5 % OP	DC 24 ÷ 30 V										K	
		DC 48 ÷ 60 V										L	
		AC 110 ÷ 127 V/DC 110 ÷ 125 V										M	
AC 208 ÷ 240 V/DC 220 ÷ 250 V										N			
2. pomocná spoušť	Bez 2. pomocné spouště											A	
	S napětovou spouští (ST), zatěžovatel 100 % OP ¹⁾	DC 24 ÷ 30 V										B	
		DC 48 ÷ 60 V										C	
		AC 110 ÷ 127 V/DC 110 ÷ 125 V										D	
		AC 208 ÷ 240 V/DC 220 ÷ 250 V										E	
	S napětovou spouští (ST), zatěžovatel 5 % OP	DC 24 ÷ 30 V										F	
		DC 48 ÷ 60 V										G	
		AC 110 ÷ 127 V/DC 110 ÷ 125 V										H	
		AC 208 ÷ 240 V/DC 220 ÷ 250 V										J	
	S podpětovou spouští (UVR) ²⁾ , okamžitá (≤0,08 s), krátkodobě zpožděná (≤0,2 s)	DC 24 V										L	
		DC 48 V										N	
		AC 110 ÷ 127 V/DC 110 ÷ 125 V										P	
		AC 208 ÷ 240 V/DC 220 ÷ 250 V										Q	
	S podpětovou spouští (UVR-t), nastavitelné zpoždění 0,2 ÷ 3,2 s	AC 380 ÷ 415 V										R	
		DC 48 V										S	
		DC 60 V										T	
AC 110 ÷ 127 V/DC 110 ÷ 125 V										U			
AC 208 ÷ 240 V/DC 220 ÷ 250 V										V			
AC 380 ÷ 415 V										W			
1. pomocná spoušť	Bez 1. pomocné spouště											0	
	S napětovou spouští (ST/ST-COM) ¹⁾ , zatěžovatel 100 % OP	DC 24 ÷ 30 V										1	
		DC 48 ÷ 60 V										2	
		AC 110 ÷ 127 V/DC 110 ÷ 125 V										3	
		AC 208 ÷ 240 V/DC 220 ÷ 250 V										4	
	S napětovou spouští (ST), zatěžovatel 5 % OP	DC 24 ÷ 30 V										5	
		DC 48 ÷ 60 V										6	
		AC 110 ÷ 127 V/DC 110 ÷ 125 V										7	
AC 208 ÷ 240 V/DC 220 ÷ 250 V										8			

¹⁾ Pokud je k dispozici funkce ready4COM, jsou zapínací spouště s možností komunikace (CC-COM) a napětové spouště s možností komunikace (ST-COM) instalovány z výroby.
²⁾ Podpětové spouště UVR pro 30 V DC a 60 V DC lze dodat pouze samostatně jako příslušenství. Pro 30 V DC 3WL9111-0AE02-0AA0; pro 60 V DC 3WL9111-0AE07-0AA0.

Následující komponenty jsou standardně obsaženy ve vzduchových jističích 3WA (pokud jsou splněny podmínky) a není nutné je konfigurovat:

Komponenty	Instalováno standardně ve výrobním závodě
Signalizační spínač připraven k zapnutí (S20)	u všech provedení 3WA
Signalizační spínač stavu střadače (S21)	u všech provedení 3WA s motorovým pohonem
Izolační kryt	u všech výsuvných jističů 3WA

PŘÍSLUŠENSTVÍ

PŘEHLED PŘÍSLUŠENSTVÍ PRO 3WA11 – 3WA13

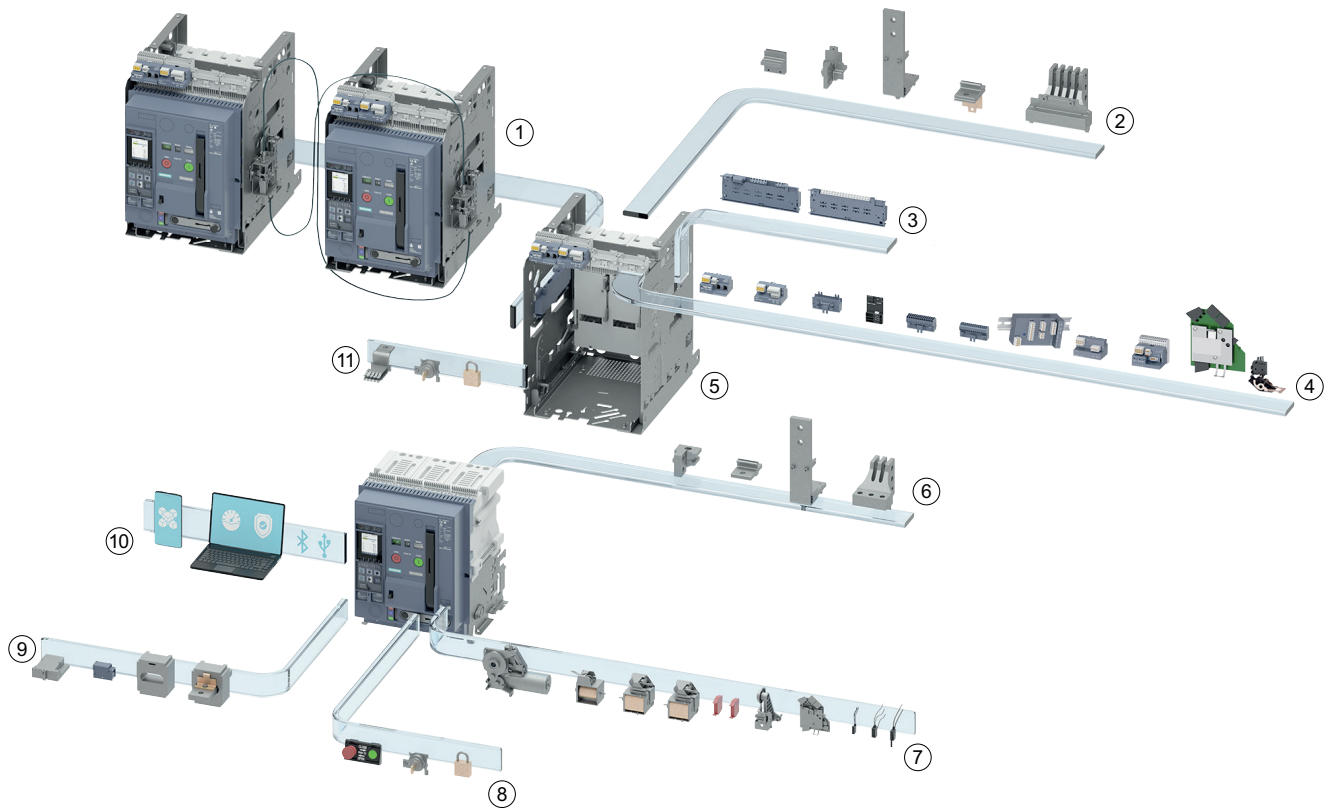

- ① Mechanická blokování pomocí bowdenů
- ② Připojovací sady pro výsuvná zařízení
- ③ Signalizační spínače polohy (PSS) pro výsuvná zařízení
- ④ Rozhraní / komunikační moduly COM / svorkovnice
- ⑤ Výsuvná zařízení s izolačními kryty
- ⑥ Připojovací sady pro pevná provedení
- ⑦ Vnitřní příslušenství: pomocné spouště, motorové pohony, pomocné spínače
- ⑧ Uzamykací mechanismy pro pevná provedení
- ⑨ Příslušenství pro měření
- ⑩ Pro nadproudové spouštěče aktivovat balíčky digitálních funkcí
- ⑪ Uzamykací mechanismy pro výsuvná provedení

DOPLŇKOVÉ PŘÍSLUŠENSTVÍ

Pro kompletní a platnou konfiguraci vzduchového jističe použijte online konfigurátor.

Ke specifikaci doplňkového příslušenství přidejte k základnímu typu přístroje znak "-Z" a doplňte o příslušné objednací kódy.

3WA.....-.....-.....-Z

Objednací kód

...

B

Modul jmenovitého proudu pro nadproudovou spoušť

- Snížení jmenovitého proudu jističe.
- Na jeden jistič lze použít pouze jeden modul. Standardně je nadproudová spoušť vybavena modulem se jmenovitým proudem, který je roven maximálnímu jmenovitému proudu jističe ($I_{n,max}$). Jmenovitý proud vybraného modulu musí být menší než $I_{n,max}$.

Modul jmenovitého proudu	Jmenovitý proud I_n	I	II	III	Objednací kód
	250 A	■	■	–	B02
	315 A	■	■	–	B03
	400 A	■	■	–	B04
	500 A	■	■	–	B05
	630 A	■	■	–	B06
	800 A	■	■	■	B08
	1 000 A	■	■	■	B10
	1 250 A	■	■	■	B12
	1 600 A	■	■	■	B16
	2 000 A	■	■	■	B20
	2 500 A	–	■	■	B25
	3 200 A	–	■	■	B32
	4 000 A	–	–	■	B40
	5 000 A	–	–	■	B50

Modul digitálních vstupů/výstupů IOM230¹⁾

Modul se 2 vstupy a 3 výstupy Modul včetně adaptéru pro montáž na svorkovnici pomocných obvodů, propojovacích kabelů a CubicleBUS² zakončovacího odporu. Současně lze provozovat pět modulů. Další moduly se musí objednat zvlášť jako 3WA9111-0EC11, které obsahují adaptér pro montáž na svorkovnici pomocných obvodů a adaptér pro montáž na DIN lištu.

F23

Modul zónové selektivity ZSI200¹⁾

ETU600 se zónovou selektivitou Modul včetně adaptéru pro montáž na svorkovnici pomocných obvodů, propojovacích kabelů a CubicleBUS² zakončovacího odporu.

F20

Komunikační modul COM190¹⁾²⁾

- Podmínkou pro připojení je jistič nebo odpínač s funkcí "ready4COM".

PROFINET IO/Modbus TCP²⁾ Modul obsahující 2 přepínatelné ethernetové porty. Modul včetně adaptéru pro montáž na svorkovnici pomocných obvodů, propojovacích kabelů a CubicleBUS² zakončovacího odporu. Lze provozovat dva komunikační moduly současně. Druhý komunikační modul se musí objednat zvlášť jako 3WA9111-0EC13.

F19

Komunikační modul COM150¹⁾

- Podmínkou pro připojení je jistič nebo odpínač s funkcí "ready4COM".

Modbus RTU Modul včetně adaptéru pro montáž na svorkovnici pomocných obvodů, propojovacích kabelů a CubicleBUS² zakončovacího odporu. Lze provozovat dva komunikační moduly současně. Druhý komunikační modul se musí objednat zvlášť jako 3WA9111-0EC15.

F15

¹⁾ Při objednání tohoto doplňku pro jistič nebo odpínač ve výsuvném provedení bez výsuvného zařízení je třeba použít tento doplněk také při objednání výsuvného zařízení.

²⁾ Pro připojení ethernetového kabelu se doporučují konektory zahnuté o 90° doprava, např. konektor PROFINET 6GK1901-1BB20-2AA0.

– Není k dispozici

■ Dostupné

DOPLŇKOVÉ PŘÍSLUŠENSTVÍ

Pro kompletní a platnou konfiguraci vzduchového jističe použijte online konfigurátor.

Ke specifikaci doplňkového příslušenství přidejte k základnímu typu přístroje znak "-Z" a doplňte o příslušné objednací kódy.

3WA.....-.....-.....-Z

Objednací kód

...

Zařízení pro automatický reset

Možné pouze u jističů.

Automatický reset Automatické reset blokování znovuzapnutí jističe po vypnutí ETU; tato možnost není nutná při objednání jističe se zařízením pro dálkový reset RR.

K01

Pocínované hlavní přírůdky na výsuvném zařízení

- Pouze pro jističe ve výsuvném provedení se zadními horizontálními nebo přírubovými přírůdky.
- Nelze objednat pro jističe bez výsuvného zařízení.
- Dodací doba se prodlužuje o 15 pracovních dnů.

Pocínované přírůdky	Velikost I	3pól	4pól	D08
	Velikost II	3pól	4pól	
	Velikost III	3pól	4pól	

Rozšířené zadní vertikální přírůdky

- Lze pouze při kompletní objednávce výsuvného provedení jističe nebo při objednávce výsuvného zařízení.

Rozšířené vertikální přírůdky	Pro 3WA1, 4 000 A velikost II	Retrofit pro 3WL1240 (Arion WL1240)	D01

Jističe bez funkce Bluetooth

Jističe bez funkce Bluetooth V této verzi jističe není k dispozici Bluetooth. Bluetooth nelze ani dodatečně vybavit výměnou nadproudové spouště.

D80

Svorkovnice pomocných obvodů

- Lze objednat pro jističe ve výsuvném provedení a pro výsuvná zařízení.

Svorkovnice se šroubovými svorkami	Se šroubovými svorkami místo standardních pružinových svorek.	N03

Počítadla cyklů

Počítadlo cyklů, 5místné	Lze použít se všemi jističi a odpínači, včetně těch bez motorových pohonů.	C01

Signalizační spínače

Spínač vypnutí nadproudovou spouští Spínač pro 2. signalizaci stavu vypnutí ETU (S25), 1N0
1. signalizační spínač vypnutí ETU je součástí standardní výbavy jističů.
Lze použít pouze s jističi s nadproudovými spouštěmi bez funkce ready4COM.

K06

Ke specifikaci doplňkového příslušenství, přidejte k základnímu typu přístroje znak "-Z" a doplňte o příslušné objednací kódy.		Objednací kód
3WA.....-.....-.....-Z		...
Tlačítka/vypínače/zámky/speciální balení/kryty zhášecích komor		
Tlačítko pro nouzové vypnutí	Hříbové tlačítko místo mechanického vypínacího tlačítka.	C25
Tlačítko pro elektrické zapnutí na čelním panelu jističe (S10)	Zabraňuje neoprávněnému elektrickému zapnutí na čelním ovládacím panelu jističe. Mechanické zapnutí a dálkové zapnutí je možné. Lze pouze v kombinaci se zapínací spouští (CC).	C11
	S plombovatelnou krytkou Se zámkem CES	C12
Vypínač motorového pohonu na čelním panelu jističe (S12)	Zabraňuje automatickému střádání mechanismu akumulované energie pomocí pružinového nabíjecího motoru.	C24
Speciální balení pro přepravu (ochrana proti vlhkosti)		P61
Kryt zhášecích komor namontovaný na výsuvném zařízení	Velikost I	3pól
		4pól
Nelze pro: <ul style="list-style-type: none"> ■ Pevná provedení ■ Vypínací schopnost C, E a D ■ 4 000 A velikost II. 	Velikost II	3pól
		4pól
	Velikost III	3pól
		4pól
Plombovatelný a uzamykatelný kryt	Pro nadproudovou spoušť.	F40
Vnitřní snímače proudu bez jádra pro aplikace s frekvenčními měniči		
<ul style="list-style-type: none"> ■ Používá se v aplikacích s měniči obsahujícími vyšší harmonické složky proudu a napětí; lze použít pouze pro jističe s nadproudovou spouští ETU600. <ul style="list-style-type: none"> – Vyžaduje externí napájení 24 V DC. – Vyžaduje podpětovou spoušť. – Navíc obsahuje relé pro monitorování 24 V DC a varovné štítky. – Pokud je vybrána volba Z=K60, tak není technicky proveditelná možnost funkce měření PMF-I až PMF-III podle IEC 61557-12. 		
Vnitřní snímač proudu	Velikost II, III	K60
Mechanická blokování		
<ul style="list-style-type: none"> ■ Blokovací modul s bovdenem 2 m. 		
Mechanická blokování	Pro pevné provedení	S55
	Pro výsuvné provedení	R55

DOPLŇKOVÉ PŘÍSLUŠENSTVÍ

Pro kompletní a platnou konfiguraci vzduchového jističe použijte online konfigurátor.

Ke specifikaci doplňkového příslušenství, přidejte k základnímu typu přístroje znak "-Z" a doplňte o příslušné objednací kódy.

3WA.....-.....-.....-Z

Objednací kód

...

Uzamykací zařízení (pro pevné a výsuvné jističe)

Uzamykací zařízení	Proti neoprávněnému zapnutí jističe z čelního ovládacího panelu. Splňuje požadavky pro hlavní jističe podle normy EN 60204-1.	CES IKON Sada pro FORTRESS nebo CASTELL ¹⁾ Sada pro visací zámky ²⁾ RONIS PROFALUX	S01 S03 S05 S07 S08 S09
Uzamykací zařízení	Pro páku střídače, sada pro visací zámky ²⁾		S33

Uzamykací zařízení (pro výsuvný jistič)

Uzamykací zařízení proti posouvání	Bezpečnostní zámek pro montáž na jistič	CES PROFALUX RONIS	S71 S75 S76
------------------------------------	---	--------------------------	-------------------

Uzamykací zařízení proti neoprávněnému zapnutí, pro výsuvné jističe

- Splňuje požadavky normy EN 60204-1 pro hlavní jističe a skládá se ze zámku ve výsuvném zařízení, který je aktivní v připojené poloze, funkce je zachována i při výměně jističe.
- Nelze v kombinaci s objednací kódem "R81", "R82", "R85" nebo "R86".
- Lze pouze při kompletní objednávce výsuvného provedení jističe nebo při objednávce výsuvného zařízení.

CES	R61
RONIS	R68
PROFALUX	R60

Blokovací zařízení

- R30 a R50 nelze kombinovat s objednací kódem "R81", "R82", "R85" nebo "R86".
- R30 a R50 lze pouze při kompletní objednávce výsuvného provedení jističe nebo při objednávce výsuvného zařízení.
- R40 lze objednat pouze s jističem.

Pro pevné provedení	Proti otevření dveří rozváděče v zapnuté stavu	S30
Pro výsuvné jističe	Proti otevření dveří rozváděče v pracovní poloze	R30
	Proti zapnutí jističe při otevřených dveřích rozváděče ³⁾	R40
	Proti posouvání jističe při otevřených dveřích rozváděče ⁴⁾	R50

Uzamykací zařízení proti posouvání výsuvného jističe v odpojené poloze

- Skládá se z bovdeny a zámku ve dveřích rozváděče.
- Nelze v kombinaci s objednací kódem "R30", "R50", "R61", "R68" nebo "R60".
- Lze pouze při kompletní objednávce výsuvného provedení jističe nebo při objednávce výsuvného zařízení.

CES	R81
IKON	R82
MPROFALUX	R85
RONIS	R86

Zvýšený stupeň ochrany při instalaci do rozváděče

Těsnicí rám dveří pro stupeň krytí IP41	T40
---	-----

¹⁾ Zámky je nutné objednat u výrobce.
²⁾ Visací zámek není součástí dodávky.
³⁾ Nelze v kombinaci s R50.
⁴⁾ Nelze v kombinaci s R40.



3WA9111-0EB02



Samostatně dodávané příslušenství

Moduly jmenovitého proudu

Základní konfigurace	Jmenovitý proud I_n	I	II	III	Objednávací kód	Balení [ks]
Ochranné funkce LSI: LT, ST, INST					3WA9111-0EB ..	
Ochranné funkce LSIG: LT, ST, INST, GF ¹⁾					3WA9111-0EX ..	
	250 A	■	■	–	02	1
	315 A	■	■	–	03	1
	400 A	■	■	–	04	1
	500 A	■	■	–	05	1
	630 A	■	■	–	06	1
	800 A	■	■	–	08	1
	1 000 A	■	■	–	10	1
	1 250 A	■	■	■	12	1
	1 600 A	■	■	■	16	1
	2 000 A	■	■	■	20	1
	2 500 A	■	■	■	25	1
	3 200 A	–	■	■	32	1
	4 000 A	–	■	■	40	1
	5 000 A	–	–	■	50	1
	6 300 A	–	–	■	63	1

¹⁾ Ochrana proti zemnímu zkratu s rozšířeným rozsahem nastavení.

– Není k dispozici

■ Dostupné

Rozšířené funkce pro ETU600

Ochranné a signalizační funkce

Funkce	Objednávací kód	Balení [ks]
Signalizace zemního ochrany GF	3WA9111-0ES01	1
Selektivní ochrana směru toku dST a ochrana proti zpětnému toku energie RP (vyžaduje modul měření napětí)	3WA9111-0ES05	1

Rozšířené ochranné funkce (EPF)

Funkce	Objednávací kód	Balení [ks]
Komplet – asymetrie, napětí, činný výkon, frekvence, THD a sledu fází	3WA9111-0ES11	1
Proudová a napěťová asymetrie	3WA9111-0ES12	1
Podpětí a přepětí	3WA9111-0ES13	1
Činný výkon, spotřebovaný a dodaný	3WA9111-0ES14	1
Dolní a horní mez kmitočtu	3WA9111-0ES15	1
Celkové harmonické zkreslení proudu a napětí	3WA9111-0ES16	1
Detekce sledu fází	3WA9111-0ES17	1

Rozšířené volby

Funkce	Objednávací kód	Balení [ks]
Druhá sada parametrů ochrany	3WA9111-0ES21	1
Paměť křivek	3WA9111-0ES24	1

Rozšířené funkce měření

Funkce	Objednávací kód	Balení [ks]
Upgrade na funkci měření PMF-II Základní měření výkonu (měřené hodnoty, viz katalog strana B48)	3WA9111-0ES52	1
Upgrade na funkci měření PMF-III Rozšířené měření výkonu (měřené hodnoty, viz katalog strana B48)	3WA9111-0ES53	1

Standardní licence pro aktivaci funkce testování v softwaru Powerconfig

Funkce	Objednávací kód	Balení [ks]
Pro testování ochranných funkcí jističů	7KN2720-0CE00-1YC1	1

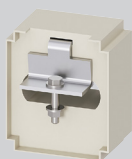

3WA9111-0AA21

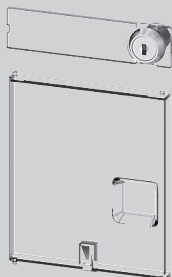

3WA9111-0EM22

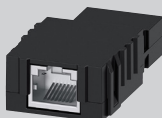

3VW9011-0AT43

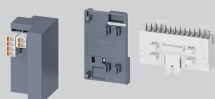

3WA9111-0EM62



3WA9111-0AD81



3WA9111-0BB41

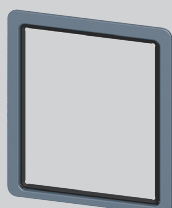

3WA9111-0AP01

Vnější měřicí proudové transformátory pro N vodič

Velikost	Provedení	Objednací kód	Balení [ks]
I	Bez měděných pasů	3WA9111-0AA21	1
II		3WA9111-0AA22	1
III		3WA9111-0AA23	1
I	S měděnými pasy	3WA9111-0AA31	1
II		3WA9111-0AA32	1
III		3WA9111-0AA33	1

Plombovatelné a uzamykatelné kryty

Příslušenství pro	Objednací kód	Balení [ks]
ETU300	3WA9111-0EM21	1
ETU600	3WA9111-0EM22	1

Adaptéry pro připojení ETU300 k TD400

- Prostřednictvím adaptéru lze ETU300 připojit k TD400 a napájet ji externím zdrojem napětí.
- Není zde však možnost parametrizace pomocí programu Powerconfig.

Pro velikost	Objednací kód	Balení [ks]
I, II, III	3VW9011-0AT43	1

Vnější řídicí moduly ETC600

- Včetně adaptéru pro montáž na svorkovnici pomocných obvodů jističe a adaptéru pro montáž na DIN lištu.

Pro velikost	Objednací kód	Balení [sada]
I, II, III	3WA9111-0EM62	1

Přídavné zdroje energie

- Pro napěťové spouště.
- Doba napájení 5 min.
- Vhodné také pro jističe 3VA, Arion, 3WL.
- Jmenovité napětí zdroje řídicího obvodu U_s musí být shodné s napěťovou spouští.

Pro velikost	Jmenovité napětí zdroje řídicího obvodu		Objednací kód	Balení [ks]
	50/60 Hz AC	DC		
I, II, III	220 ÷ 240 V	220 ÷ 250 V	3WA9111-0AD81	1

Bovdeny pro mechanické blokování

Délka	Objednací kód	Balení [sada]
2 000 mm	3WA9111-0BB41	1
3 000 mm	3WA9111-0BB42	1
4 500 mm	3WA9111-0BB43	1

Těsnicí rámy dveří

- Náhradní díl pro variantu T40.
- Krytí IP41.

Pro velikost	Objednací kód	Balení [ks]
I, II, III	3WA9111-0AP01	1

B

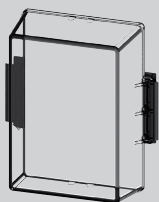

3WA9111-0AP03

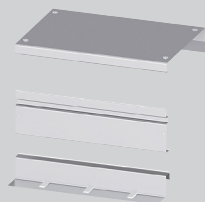

3WA9111-0AS31



3WA9111-0BB50



3WA9111-0BB50



3WA9111-0EC15



3WA9111-0EC12



3WA9111-0EC11



3WA9111-0EC10

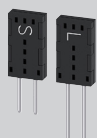

3WA9111-0EC50

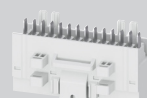

3WA9111-0EC60

Průhledné kryty

- Krytí IP55.
- Nelze použít v kombinaci s těsnícími rámy dveří.
- Kryt lze odejmout nebo otevřít na obě strany.

Pro velikost	Objednací kód	Balení [ks]
I, II, III	3WA9111-0AP03	1

Kryty zhášecích komor

- Sada dílů pro výsuvné zařízení.
- Náhradní díl pro variantu R10.
- Nelze pro:
 - Vypínací schopnost C, D a E
 - 4 000 A velikost II.

Počet pólů	Velikost	Objednací kód	Balení [sada]
3pólový	I	3WA9111-0AS31	1
	II	3WA9111-0AS32	1
	III	3WA9111-0AS33	1
4pólový	I	3WA9111-0AS41	1
	II	3WA9111-0AS42	1
	III	3WA9111-0AS43	1

Montážní podpěry

- Pro montáž jističů v pevném provedení na montážní panel.

Pro velikost	Objednací kód	Balení [sada]
I, II	3WA9111-0BB50	1

Moduly sběrnice CubicleBUS²

Moduly	Typ	Objednací kód	Balení [ks]
Komunikační ¹⁾	COM190 PROFINET IO/Modbus TCP	3WA9111-0EC13	1
Komunikační	COM150 Modbus RTU	3WA9111-0EC15	1
Digitálních vstupů/výstupů	IOM230 (2 vstupy a 3 výstupy)	3WA9111-0EC11	1
Digitálních vstupů/výstupů ²⁾	IOM350 (3 vstupy a 5 výstupů)	3WA9111-0EC12	1
Zónové selektivity	ZSI200	3WA9111-0EC10	1

¹⁾ Modul včetně adaptéru pro montáž na svorkovnici pomocných obvodů nebo DIN lištu, propojovacích kabelů a CubicleBUS² zakončovacího odporu.

²⁾ Modul včetně adaptéru pro montáž na DIN lištu, včetně propojovacích kabelů a CubicleBUS² zakončovacího odporu.

Zakončovací odpory

- Pro CubicleBUS² na posledním modulu.

Pro velikost	Objednací kód	Balení [sada]
I, II, III	3WA9111-0EC50	1

Adaptéry

Pro velikost	Typ	Objednací kód	Balení [ks]
I, II, III	na svorkovnici pomocných obvodů	3WA9111-0EC60	1
I, II, III	na DIN lištu	3WA9111-0EC61	1

¹⁾ Pro připojení ethernetového kabelu se doporučují konektory zahnuté o 90° doprava, např. konektor PROFINET 6GK1901-1BB20-2AA0.



3WA9111-0AL11



3WA9111-0AL13

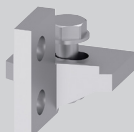

3WA9111-0AM11



3WA9111-0AL13

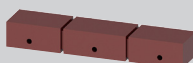

3WA9111-0AN81

Přední příводы, dvě řady otvorů, horní svorka, pevné provedení

Velikost	Vypínací schopnost	Jmenovitý proud I_n	Objednávací kód	Balení [ks]
I	N, S	\leq AC 1 000 A	3WA9111-0AL11	1
	N, S	AC 1250 ÷ 2 000 A	3WA9111-0AL12	1
	M, E	\leq AC 2 000 A		
II	S, M, H, E	AC 2 000 A	3WA9111-0AL21	1
	D, E	\leq DC 2 000 A	3WA9111-0AL22	1
	S, M, H, E	AC 2 500 A		
	S, M, H, E	AC 3 200 A		
	D, E	DC 4 000 A		
III	H	AC 4 000 A	3WA9111-0AL31	1

Přední příводы, dvě řady otvorů, dolní svorka, pevné provedení

Velikost	Vypínací schopnost	Jmenovitý proud I_n	Objednávací kód	Balení [ks]
I	N, S	\leq AC 1 000 A	3WA9111-0AL13	1
	N, S	AC 1250 ÷ 2 000 A	3WA9111-0AL14	1
	M, E	\leq AC 2 000 A		
II	S, M, H, E	AC 2 000 A	3WA9111-0AL24	1
	D, E	\leq DC 2 000 A	3WA9111-0AL25	1
	S, M, H, E	AC 2 500 A		
	S, M, H, E	AC 3 200 A		
	D, E	DC 4 000 A		
III	H	AC 4 000 A	3WA9111-0AL32	1

Zadní vertikální příводы, horní nebo dolní svorka, pevné provedení

Velikost	Vypínací schopnost	Jmenovitý proud I_n	Objednávací kód	Balení [ks]
I	N, S, M, E	\leq AC 2 000 A ¹⁾	3WA9111-0AM11	1
	N, S, M, E	AC 2 500 A	3WA9111-0AM12	1
II	S, M, H, C, E	\leq AC 3 200 A ²⁾	3WA9111-0AM21	1
III	H, C, E	\leq AC 6 300 A	3WA9111-0AM33	1

¹⁾ Pro velikost I do 1 000 A (včetně) a pro vypínací schopnost N a S je potřeba jedna svorka na pól, od 1 250 A do 2 000 A (včetně), nebo pro vypínací schopnost M a E jsou potřeba dvě svorky na pól.

²⁾ Pro velikosti II do 2 500 A a pro vypínací schopnost S, M, H, E, D je potřeba jedna svorka na pól, pro 3 200 A a vždy pro vypínací schopnost C jsou potřeba dvě svorky na pól.

Přední příводы, dvě řady otvorů, horní nebo dolní svorka, výsuvné provedení

Velikost	Vypínací schopnost	Jmenovitý proud I_n	Objednávací kód	Balení [ks]
I	N, S	\leq AC 1 000 A	3WA9111-0AN11	1
	N, S	AC 1 250 ÷ 2 000 A	3WA9111-0AN12	1
	M, E	\leq AC 2 000 A		
II	N, S	AC 1 250 ÷ 2 000 A	3WA9111-0AN21	1
	M, E	\leq AC 2 000 A	3WA9111-0AN22	1
	S, M, H, E	AC 2 500 A		
	S, M, H, E	AC 3 200 A		
	D, E	DC 4 000 A		
III	H	AC 4 000 A	3WA9111-0AN31	1

Podpěry pro přední příводы, dvě řady otvorů, výsuvné provedení

Počet pólů	Velikost	Objednávací kód	Balení [sada]
3pól, sada pro 3 svorky, horní nebo dolní	I	3WA9111-0AN81	1
	II	3WA9111-0AN82	1
	III	3WA9111-0AN83	1
4pól, sada pro 4 svorky, horní nebo dolní	I	3WA9111-0AN84	1
	II	3WA9111-0AN85	1
	III	3WA9111-0AN86	1

¹⁾ Na horní i dolní stranu je nutné použít podpěry, viz „Podpěry pro přední příводы s jednou nebo dvěma řadami otvorů“.

²⁾ Nelze pro vypínací schopnosti C.



6MF2802-1AA00



6MF2862-0AA00

Komunikační rozhraní s IEC 61850

- Chytré komunikační rozhraní SICAM A8000 propojuje jističe 3WA a 3VA prostřednictvím protokolu Modbus TCP/IP a přenáší data prostřednictvím komunikačních protokolů (např.: IEC 61850, IEC 60870-5-104, IEC 60870-5-101, Modbus a DNP) do nadřazených systémů.

Typ	Pracovní napětí	Objednací kód
SICAM CP-8021 ¹⁾	–	6MF2802-1AA00
SICAM CP-8031 ²⁾	–	6MF2803-1AA00
SICAM CP-8050 ³⁾	–	6MF2805-0AA00
SICAM PS-8620	DC 24 ÷ 60 V (12 W)	6MF2862-0AA00
SICAM PS-8622	DC 110 ÷ 220 V (12 W)	6MF2862-2AA00

¹⁾ Určen pro 1 přístroj 3WA a 1 přístroj 3VA.

²⁾ Určen pro 1 přístroj 3WA a 8 přístrojů 3VA.

³⁾ Určen pro 3 přístroje 3WA a 8 přístrojů 3VA.

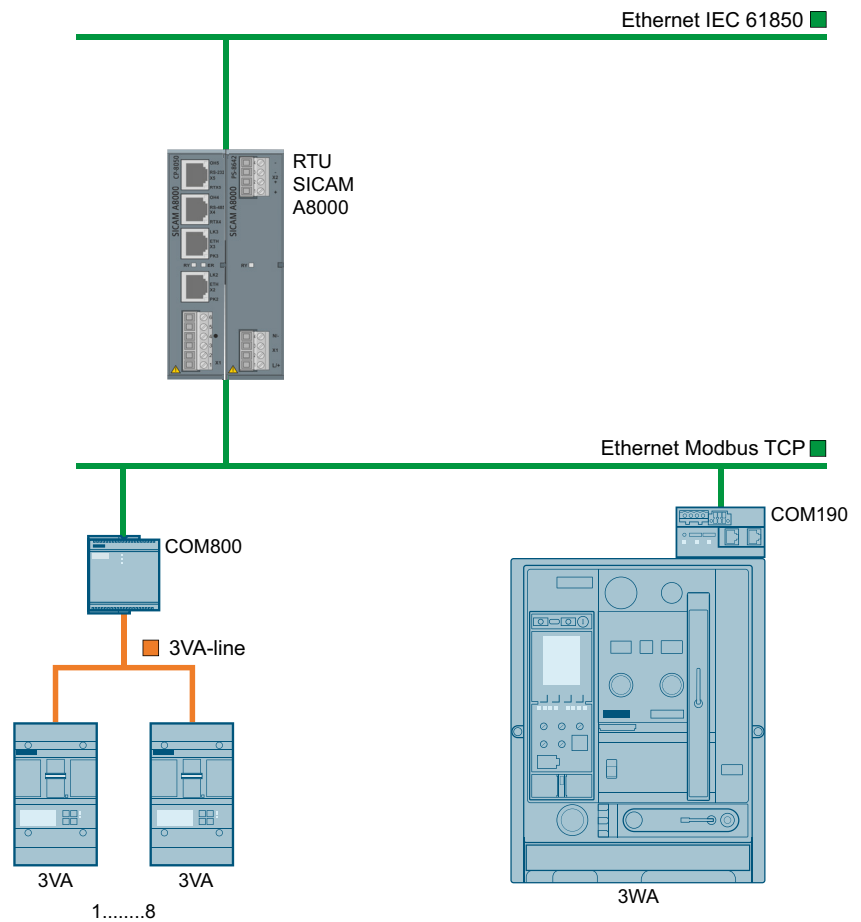

SAMOSTATNĚ DODÁVANÉ PŘÍSLUŠENSTVÍ

Níže uvedená struktura slouží pro přehled a význam jednotlivých pozic.
Pro kompletní a platnou konfiguraci použijte online konfigurátor.

B

Výsuvná zařízení pro AC		3WA8		5	6	7	8	9	10	11	12	13	14	15	16
				- ...	A	A	-
Velikost	I			1											
	II			2											
	III			3											
			I II III												
Jmenovitý pracovní proud I _{n,max}	630 ÷ 1 000 A	■	-	-		1	0								
	1 250 ÷ 1 600 A	■	-	-		1	6								
	2 000 A	■	■	-		2	0								
	2 500 A	■	■	-		2	5								
	2 000 ÷ 3 200 A	-	■	-		3	2								
	4 000 A	-	■	■		4	0								
	4 000 ÷ 5 000 A	-	-	■		5	0								
6 300 A	-	-	■		6	3									
Jmenovitá mezní zkratová vypínací schopnost I _{cu}	Při 500/690 V	N	■	-	-	55/42 kA					2				
		S	■	■	-	66/50 kA					3				
		M	■	■	-	85/66 kA					4				
		H	-	■	■	100/85 kA					5				
		C	-	■	-	130/100 kA					6				
	Při 690/1 000/1 150 V	E	■	-	-	3pól: 150/150 kA 4pól: 130/130 kA					6				
			-	■	-	80/50 kA/-					8				
			-	■	-	85/85/50 kA					8				
			-	-	■	3pól: 150/125/70 kA 4pól: 130/125/70 kA					8				
Počet pólů	3pól													3	
	4pól, N-pól vlevo													4	
			I II III												
Typ přívodu	■ ■ ⁵⁾ ■													1	
	■ ¹⁾ ■ ²⁾ ■ ³⁾													2	
	■ ¹⁾ ■ ²⁾ ■ ⁴⁾													3	
	■ ¹⁾ ■ ²⁾ ■ ⁴⁾													4	
	■ ¹⁾ ■ ²⁾ ■ ³⁾													5	
	■ ¹⁾ ■ ²⁾ ■ ³⁾													6	
	■ ¹⁾ ■ ²⁾ ■ ⁴⁾													7	
	■ ¹⁾ ■ ²⁾ ■ ⁴⁾													8	

¹⁾ Pro velikost I je k dispozici pouze ≤2 000 A.
²⁾ Svislé připojení pro 3WA velikosti II pro 4 000 A má jiné rozměry než pro 3WL. Pomocí volby Z D01 lze vertikální připojení změnit na připojení kompatibilní s 3WL.
³⁾ Pro velikost II je k dispozici pouze ≤3 200 A.
⁴⁾ Pro velikost II je k dispozici pouze ≤3 200 A, není k dispozici pro vypínací schopnost C.
⁵⁾ Pro velikost III je k dispozici pouze ≤5 000 A.
⁶⁾ Pro velikost III je k dispozici pouze pro 4 000 A, vypínací schopnost H je k dispozici.

Možné kombinace pozic 6,7,8 objednáčím kódu:

Velikost	Vypínací schopnost	Pozice	630 A		800 A		1 000 A		1 250 A		1 600 A		2 000 A		2 500 A		3 200 A		4 000 A		5 000 A		6 300 A																	
			1	2	3	4	5	6	7	8	6	7	8	6	7	8	6	7	8	6	7	8	6	7	8															
I	N	3 W A 8	1	1	0	-	2	1	0	-	2	1	0	-	2	1	6	-	2	1	6	-	2	2	0	-	3	2	5	-	3									
	S	3 W A 8	1	1	0	-	3	1	0	-	3	1	0	-	3	1	6	-	3	1	6	-	3	2	0	-	3	2	5	-	3									
	M	3 W A 8	1	2	0	-	4	2	0	-	4	2	0	-	4	2	0	-	4	2	0	-	4	2	0	-	4	2	5	-	4									
	E	3 W A 8	1	2	0	-	8	2	0	-	8	2	0	-	8	2	0	-	8	2	0	-	8	2	0	-	8	2	5	-	8									
II	S	3 W A 8	2											2	0	-	5	2	5	-	5	3	2	-	5	4	0	-	5											
	M	3 W A 8	2											2	0	-	5	2	5	-	5	3	2	-	5	4	0	-	5											
	H	3 W A 8	2											2	0	-	5	2	5	-	5	3	2	-	5	4	0	-	5											
	E	3 W A 8	2											2	0	-	8	2	5	-	8	3	2	-	8	4	0	-	8											
III	C	3 W A 8	2											3	2	-	6	3	2	-	6	3	2	-	6	3	2	-	6											
	H	3 W A 8	3																							4	0	-	5	5	0	-	5	6	3	-	5			
	E	3 W A 8	3																							5	0	-	8	5	0	-	8	6	3	-	8			
C	3 W A 8	3																								5	0	-	8	5	0	-	8	6	3	-	8			

- Není k dispozici
 ■ Dostupné

		5	6	7	8	9	10	11	12	13	14	15	16	
3WA8		-	1	1
Svorkovnice pomocných obvodů - pružinové svorky ¹⁾	Velikost I, II, III	X7, X6, X5						Odpínače bez funkce ready4COM ²⁾				A		
		X8, X7, X6, X5						Jističe/odpínače s funkcí ready4COM ²⁾				B		
	Velikost II, III	X9, X8, X7, X6, X5						Včetně externí řídicí jednotky spouště ETC600 pro jističe s ETU600 LSIG Hi-Z				K		
Signalizační spínače polohy	Bez signalizačních spínačů polohy												A	
	Signalizační spínače polohy PSS (3x pracovní poloha, 2x revizní poloha, 1x odpojená poloha)												C	
	Signalizační spínače polohy PSS-COM (1x pracovní poloha, 1x revizní poloha, 1x odpojená poloha) plus připojení ke komunikačnímu modulu												G	

¹⁾ Změnu na šroubové svorky lze doplnit kódem -Z N03.
²⁾ Shromažďuje informace o stavech jističe prostřednictvím snímače stavu jističe BSS200 a přenáší je do sběrnice CubicleBUS².

		5	6	7	8	9	10	11	12	13	14	15	16
Výsuvná zařízení pro DC		A	U	1	1
Velikost	II	2											
Jmenovitý proud I _{n max}	2 000 A		2	0									
	4 000 A		4	0									
Vypínací schopnost	D ≤ DC 600 V	25 kA při DC 600 V			1								
	E ≤ DC 1 000 V	20 kA při DC 1 000 V			8								
	≤ DC 1 500 V	20 kA při DC 1 500 V ¹⁾			8								
Počet pólů	3pól							3					
	4pól							4					
Typ přívodu	Zadní vertikální								1				
	Zadní horizontální								2				
	Přední dvojitý otvor								3				
	Zadní přírubový								4				
	Zadní vertikální nahoře/zadní horizontální dole								5				
	Zadní horizontální nahoře/zadní vertikální dole								6				
	Zadní přírubový nahoře/zadní horizontální dole								7				
	Zadní horizontální nahoře/zadní přírubový dole								8				
Svorkovnice pomocných obvodů	Pružinové svorky	X7, X6, X5						Odpínače				A	
		X8, X7, X6, X5						Odpínače s funkcí ready4COM ²⁾				B	
Spínač signalizace polohy	Bez signalizačních spínačů polohy												A
	Signalizační spínače polohy PSS (3x pracovní poloha, 2x revizní poloha, 1x odpojená poloha)												C
	Signalizační spínače polohy PSS-COM (1x pracovní poloha, 1x revizní poloha, 1x odpojená poloha) plus připojení ke komunikačnímu modulu												G

¹⁾ DC 1 500 V pouze pro 4pólové jističe a pro vypínací schopnost E.
²⁾ Shromažďuje informace o stavech jističe prostřednictvím snímače stavu jističe BSS200 a přenáší je do sběrnice CubicleBUS².

PŘÍSLUŠENSTVÍ - MONTÁŽ A DODÁVKY SERVIS OEZ

V případě instalace napěťové spouště, poděťové spouště atd. kontaktujte Servis OEZ:

- Email: servis.cz@oez.com
- Telefon: +420 465 672 313

PARAMETRY

JISTIČE PRO AC A ODPÍNAČE PRO AC/DC

AC



AC



	3WA11	3WA12
Certifikační značky		
Námořní certifikace	ABS, DNV, GL, LRS, BV, PRS, CCS, RMRS	ABS, DNV, GL, LRS, BV, PRS, CCS, RMRS
Jmenovité pracovní napětí U_e	$\leq 1\ 000\ V$	$\leq 1\ 150\ V$
Jmenovitý proud I_n	630 ÷ 2 500 A	2 000 ÷ 4 000 A
Velikost	I	II
Provedení	Výsuvné Pevné	Výsuvné Pevné
Počet pólů	3 4	3 4
Jmenovitá zkratová vypínací schopnost $I_{cu} = I_{cs}$	N S M E	S M H C E
$I_{cu} I_{cs}$ při U_e do AC 415/440 V	55 kA 66 kA 85 kA –	66 kA 85 kA 100 kA 130 kA –
$I_{cu} I_{cs}$ při U_e do AC 500 V	55 kA 66 kA 85 kA –	66 kA 85 kA 100 kA 130 kA –
$I_{cu} I_{cs}$ při U_e do AC 690 V	42 kA 50 kA 66 kA 85 kA	50 kA 66 kA 85 kA 100 kA 85 kA
$I_{cu} I_{cs}$ při U_e do AC 1 000 V	– – – 50 kA	– – – – 85 kA
$I_{cu} I_{cs}$ při U_e do AC 1 150 V	– – – –	– – – – 50 kA
Jmenovitá zkratová zapínací schopnost I_{cm}	N S M E	S M H C E
I_{cm} při U_e do AC 415 V	121 kA 145 kA 187 kA –	145 kA 187 kA 220 kA 286 kA –
I_{cm} při U_e do AC 500 V	121 kA 145 kA 187 kA –	145 kA 187 kA 220 kA 286 kA –
I_{cm} při U_e do AC 690 V	88 kA 105 kA 145 kA 187 kA	105 kA 145 kA 187 kA 220 kA 187 kA
I_{cm} při U_e do AC 1 000 V	– – – 105 kA	– – – – 187 kA
I_{cm} při U_e do AC 1 150 V	– – – –	– – – – 105 kA
Rozměry	Výsuvné provedení Pevné provedení	Výsuvné provedení Pevné provedení
Šířka (3pól 4pól)	320 mm 410 mm 320 mm 410 mm	460 mm 590 mm 460 mm 590 mm
Výška (pro vypínací schopnosti N, S, M, H, D C, E)	466 mm 516 mm 437 mm 462 mm	466 mm 516 mm 437 mm 462 mm
Hloubka	471 mm 357 mm	471 mm 357 mm

– Není k dispozici

AC



DC



3WA13

3WA12



ABS, DNV, GL, LRS, BV, PRS, CCS, RMRS

ABS, DNV, GL, LRS, BV, PRS, CCS, RMRS

≤1 150 V

≤1 000 V (≤1 500 V pro 4pól, vypínací schopnost E)

4 000 ÷ 6 300 A

1 000 ÷ 4 000 A

III

II

Výsuvné | Pevné

Výsuvné | Pevné

3 | 4

3 | 4

H

C

E

D

E

–

–

–

–

–

100 kA

150 kA (3pól) | 130 kA (4pól)

–

–

–

85 kA

150 kA (3pól) | 130 kA (4pól)

150 kA (3pól) | 130 kA (4pól)

–

–

–

–

125 kA

–

–

–

–

70 kA

–

–

H

C

E

D

E

220 kA

330 kA (3pól) | 286 kA (4pól)

–

–

–

220 kA

330 kA (3pól) | 286 kA (4pól)

–

–

–

187 kA

330 kA (3pól) | 286 kA (4pól)

330 kA (3pól) | 286 kA (4pól)

–

–

–

–

275 kA

–

–

–

–

154 kA

–

–

Výsuvné provedení

Pevné provedení

Výsuvné provedení

Pevné provedení

704 mm | 914 mm

704 mm | 914 mm

460 mm | 590 mm

460 mm | 590 mm

466 mm | 516 mm

437 mm | 462 mm

466 mm | 516 mm

437 mm | 462 mm

471 mm

357 mm

471 mm

357 mm

JISTIČE PRO AC A ODPÍNAČE PRO AC/DC

AC



AC



		3WA11				3WA12					
Jmenovitý krátkodobý výdržný proud ¹⁾		I _{cw}	N	S	M	E	S	M	H	C	E
I _{cw} při U _e do AC 500 V	0,5 s		55 kA	66 kA	85 kA	–	66 kA	85 kA	100 kA	100 kA	–
	1 s		50 kA	66 kA	85 kA	–	66 kA	85 kA	85 kA	100 kA	–
	2 s		35 kA ²⁾ 45 kA ³⁾	45 kA	70 kA	–	66 kA	66 kA ⁴⁾ 85 kA ⁵⁾	66 kA ⁴⁾ 85 kA ⁵⁾	85 kA	–
	3 s		30 kA ²⁾ 35 kA ³⁾	35 kA	60 kA	–	55 kA ⁴⁾ 66 kA ⁵⁾	55 kA ⁴⁾ 75 kA ⁵⁾	55 kA ⁴⁾ 75 kA ⁵⁾	75 kA	–
I _{cw} při U _e do AC 690 V	0,5 s		42 kA	50 kA	66 kA	85 kA	50 kA	66 kA	85 kA	100 kA	85 kA
	1 s		42 kA	50 kA	66 kA	85 kA	50 kA	66 kA	85 kA	100 kA	85 kA
	2 s		35 kA ²⁾ 42 kA ³⁾	45 kA	66 kA	70 kA	50 kA	66 kA	66 kA ⁴⁾ 85 kA ⁵⁾	85 kA	66 kA ⁴⁾ 85 kA ⁵⁾
	3 s		30 kA ²⁾ 35 kA ³⁾	35 kA	60 kA	60 kA	50 kA	55 kA ⁴⁾ 66 kA ⁵⁾	55 kA ⁴⁾ 75 kA ⁵⁾	75 kA	55 kA ⁴⁾ 75 kA ⁵⁾
I _{cw} při U _e do AC 1 000 V	0,5 s		–	–	–	50 kA	–	–	–	–	85 kA
	1 s		–	–	–	50 kA	–	–	–	–	85 kA
	2 s		–	–	–	50 kA	–	–	–	–	66 kA ⁴⁾ 85 kA ⁵⁾
	3 s		–	–	–	50 kA	–	–	–	–	55 kA ⁴⁾ 75 kA ⁵⁾
I _{cw} při U _e do AC 1 150 V	0,5 s		–	–	–	–	–	–	–	–	50 kA
	1 s		–	–	–	–	–	–	–	–	50 kA
	2 s		–	–	–	–	–	–	–	–	50 kA
	3 s		–	–	–	–	–	–	–	–	50 kA
I _{cw} při U _e do DC 220 V	1 s		–	–	–	–	–	–	–	–	–
I _{cw} při U _e do DC 300 V	1 s		–	–	–	–	–	–	–	–	–
I _{cw} při U _e do DC 600 V	1 s		–	–	–	–	–	–	–	–	–
I _{cw} při U _e do DC 1 000 V	1 s		–	–	–	–	–	–	–	–	–
I _{cw} při U _e do DC 1 500 V	1 s		–	–	–	–	–	–	–	–	–
Jmenovitý podmíněný zkratový proud odpínačů		I _{cc}	N	S	M	E	S	M	H	C	E
Do AC 500 V			55 kA	66 kA	85 kA	–	66 kA	85 kA	100 kA	100 kA	–
Do AC 690 V			42 kA	50 kA	66 kA	85 kA	50 kA	66 kA	85 kA	100 kA	85 kA
Do AC 1 000 V			–	–	–	50 kA	–	–	–	–	85 kA
Do AC 1 150 V			–	–	–	–	–	–	–	–	50 kA
Do DC 220 V			–	–	–	–	–	–	–	–	–
Do DC 300 V			–	–	–	–	–	–	–	–	–
Do DC 600 V			–	–	–	–	–	–	–	–	–
Do DC 1 000 V			–	–	–	–	–	–	–	–	–
Do DC 1 500 V			–	–	–	–	–	–	–	–	–
IT sítě		I _{IT}									
1pólová zkratová vypínací schopnost I _{IT} podle IEC 60947-2, příloha H	≤500 V		50 kA	50 kA	50 kA	–	50 kA	50 kA	50 kA	50 kA	–
	≤690 V		–	–	–	50 kA	–	–	–	–	50 kA
	1 000 V		–	–	–	–	–	–	–	–	–

¹⁾ Při jmenovitém pracovním napětí U_e ≥ 690 V odpovídá hodnota I_{cw} jističe hodnotě I_{cu} nebo I_{cs}.

²⁾ Velikost I s I_{n max} ≤ 1 250 A.

³⁾ Velikost I s I_{n max} ≥ 1 600 A.

⁴⁾ I_{n max} ≤ 2 500 A.

⁵⁾ I_{n max} ≥ 3 200 A.

– Není k dispozici

AC



DC



		3WA13			3WA12	
	H	C	E	D	E	
	100 kA	130 kA (3pól) 120 kA (4pól)	–	–	–	
	100 kA	130 kA (3pól) 120 kA (4pól)	–	–	–	
	100 kA	130 kA (3pól) 120 kA (4pól)	–	–	–	
	100 kA	130 kA (3pól) 120 kA (4pól)	–	–	–	
	85 kA	130 kA (3pól) 120 kA (4pól)	130 kA (3pól) 120 kA (4pól)	–	–	
	85 kA	130 kA (3pól) 120 kA (4pól)	130 kA (3pól) 120 kA (4pól)	–	–	
	85 kA	130 kA (3pól) 120 kA (4pól)	130 kA (3pól) 120 kA (4pól)	–	–	
	85 kA	130 kA (3pól) 120 kA (4pól)	130 kA (3pól) 120 kA (4pól)	–	–	
	–	–	130 kA (3pól) 120 kA (4pól)	–	–	
	–	–	130 kA (3pól) 120 kA (4pól)	–	–	
	–	–	130 kA (3pól) 120 kA (4pól)	–	–	
	–	–	130 kA (3pól) 120 kA (4pól)	–	–	
	–	–	70 kA	–	–	
	–	–	70 kA	–	–	
	–	–	70 kA	–	–	
	–	–	70 kA	–	–	
	–	–	–	35 kA	–	
	–	–	–	30 kA	–	
	–	–	–	25 kA	–	
	–	–	–	–	20 kA	
	–	–	–	–	– kA (3pól) 20 kA (4pól)	
	H	C	E	D	E	
	100 kA	130 kA (3pól) 120 kA (4pól)	–	–	–	
	85 kA	130 kA (3pól) 120 kA (4pól)	130 kA (3pól) 120 kA (4pól)	–	–	
	–	–	125 kA (3pól) 120 kA (4pól)	–	–	
	–	–	70	–	–	
	–	–	–	35 kA	–	
	–	–	–	30 kA	–	
	–	–	–	25 kA	–	
	–	–	–	–	20 kA	
	–	–	–	–	– kA (3pól) 20 kA (4pól)	
	50 kA	50 kA	–	–	–	
	–	–	50 kA	–	–	
	–	–	–	–	–	

B

JISTIČE PRO AC A ODPÍNAČE PRO AC

AC



		3WA11						
		630 A	800 A	1 000 A	1 250 A	1 600 A	2 000 A	2 500 A
Izolační funkce podle EN 60947-2		Ano						
Kategorie užití		B						
Přípustná teplota okolí	Provoz	-40 ÷ +70 °C						
	Skladování	-40 ÷ +80 °C						
Stupeň krytí		IP20 bez dveří rozváděče, IP41 s těsnícím rámem dveří, IP55 s krytem						
Napětí								
Jmenovité pracovní napětí při 50/60 Hz	1 000 V provedení			U_e		≤ AC 1 000 V		
Jmenovité izolační napětí				U_i		AC 1 000 V		
Jmenovité impulzní výdržné napětí	Hlavní proudové dráhy			U_{imp}		12 kV		
	Pomocné obvody					4 kV		
	Řídicí obvody					2,5 kV		
Povolené zatížení pro výsuvná provedení								
Pro všechny typy připojení (kromě zadních vertikálních přívodů)	Do 55 °C (Cu pasy holé)	630 A	800 A	1 000 A	1 250 A	1 600 A	2 000 A	–
	Do 60 °C (Cu pasy holé)	630 A	800 A	1 000 A	1 250 A	1 600 A	1 930 A	–
	Do 70 °C (Cu pasy holé)	630 A	800 A	1 000 A	1 210 A	1 490 A	1 780 A	–
Se zadními vertikálními přívody	Do 55 °C (Cu pasy holé)	630 A	800 A	1 000 A	1 250 A	1 600 A	2 000 A	2 500 A
	Do 60 °C (Cu pasy holé)	630 A	800 A	1 000 A	1 250 A	1 600 A	2 000 A	2 370 A
	Do 70 °C (Cu pasy holé)	630 A	800 A	1 000 A	1 250 A	1 545 A	1 855 A	2 060 A
Povolené zatížení pro pevná provedení								
Pro všechny typy připojení (kromě zadních vertikálních přívodů)	Do 55 °C (Cu pasy holé)	630 A	800 A	1 000 A	1 250 A	1 600 A	2 000 A	–
	Do 60 °C (Cu pasy holé)	630 A	800 A	1 000 A	1 250 A	1 600 A	2 000 A	–
	Do 70 °C (Cu pasy holé)	630 A	800 A	1 000 A	1 250 A	1 600 A	2 000 A	–
Se zadními vertikálními přívody	Do 55 °C (Cu pasy holé)	630 A	800 A	1 000 A	1 250 A	1 600 A	2 000 A	2 500 A
	Do 60 °C (Cu pasy holé)	630 A	800 A	1 000 A	1 250 A	1 600 A	2 000 A	2 500 A
	Do 70 °C (Cu pasy holé)	630 A	800 A	1 000 A	1 250 A	1 600 A	2 000 A	2 500 A
Ztrátový výkon při I_n								
S 3fázovou symetrickou zátěží s maximálním jmenovitým proudem, celý přístroj (3/4p)	Pevné provedení	30 W	45 W	70 W	105 W	135 W	240 W	360 W
	Výsuvné provedení	55 W	85 W	130 W	205 W	310 W	440 W	600 W
Pracovní poloha								

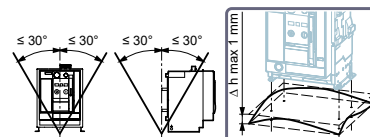

– Není k dispozici



3WA12				3WA13		
2 000 A	2 500 A	3 200 A	4 000 A	4 000 A	5 000 A	6 300 A
Ano				Ano		
B				B		
-40 ÷ +70 °C				-40 ÷ +70 °C		
-40 ÷ +80 °C				-40 ÷ +80 °C		
IP20 bez dveří rozváděče, IP41 s těsnícím rámem dveří, IP55 s krytem				IP20 bez dveří rozváděče, IP41 s těsnícím rámem dveří, IP55 s krytem		
≤ AC 1 150 V				≤ AC 1 150 V		
≤ AC 1 150 V				≤ AC 1 150 V		
12 kV				12 kV		
4 kV				4 kV		
2,5 kV				2,5 kV		
2 000 A	2 500 A	3 200 A	–	4 000 A	5 000 A	–
2 000 A	2 500 A	3 020 A	–	4 000 A	5 000 A	–
2 000 A	2 280 A	2 870 A	–	4 000 A	5 000 A	–
2 000 A	2 500 A	3 200 A	4 000 A	4 000 A	5 000 A	5 920 A
2 000 A	2 500 A	3 200 A	3 910 A	4 000 A	5 000 A	5 810 A
2 000 A	2 390 A	2 945 A	3 645 A	4 000 A	5 000 A	5 500 A
2 000 A	2 500 A	3 200 A	–	4 000 A	5 000 A	–
2 000 A	2 500 A	3 200 A	–	4 000 A	5 000 A	–
2 000 A	2 500 A	3 200 A	–	4 000 A	5 000 A	–
2 000 A	2 500 A	3 200 A	4 000 A	4 000 A	5 000 A	6 300 A
2 000 A	2 500 A	3 200 A	4 000 A	4 000 A	5 000 A	6 300 A
2 000 A	2 500 A	3 200 A	4 000 A	4 000 A	5 000 A	5 920 A
180 W	270 W	410 W	750 W	520 W	630 W	900 W
320 W	520 W	710 W	1 040 W	810 W	1 050 W	1 600 W

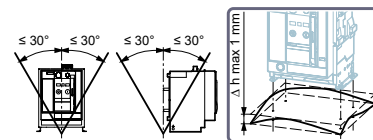
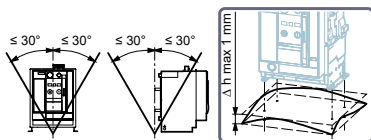

B

JISTIČE PRO AC A ODPÍNAČE PRO AC

AC



		3WA11						
		630 A	800 A	1 000 A	1 250 A	1 600 A	2 000 A	2 500 A
Doba zapnutí/vypnutí								
Doba zapnutí mechanicky								35 ms
Doba vypnutí mechanicky								38 ms
Doba zapnutí elektricky (přes zapínací spoušť) ¹⁾								80 ms
Doba vypnutí elektricky (přes napěťovou spoušť)								73 ms
Doba vypnutí elektricky (přes okamžitou podpětovou spoušť)								≤80 ms
Doba vypnutí ETU při I _{cu} (přes okamžitou zkratovou spoušť)								50 ms
Trvanlivost								
Vypínací schopnost N, 3/4 pól								
Mechanická	Bez údržby							15 000 cyklů
	S údržbou ²⁾							30 000 cyklů
Elektrická	Bez údržby 690 V				10 000 cyklů	7 500 cyklů	5 000 cyklů	
	S údržbou ²⁾							30 000 cyklů
Vypínací schopnost S, 3/4 pól								
Mechanická	Bez údržby							15 000 cyklů
	S údržbou ²⁾							30 000 cyklů
Elektrická	Bez údržby 690 V				10 000 cyklů	7 500 cyklů	5 000 cyklů	
	S údržbou ²⁾							30 000 cyklů
Vypínací schopnost M, 3/4 pól								
Mechanická	Bez údržby							10 000 cyklů
	S údržbou ²⁾							15 000 cyklů
Elektrická	Bez údržby 690 V				10 000 cyklů	7 500 cyklů	5 000 cyklů	
	S údržbou ²⁾							15 000 cyklů
Vypínací schopnost E, 3/4 pól								
Mechanická	Bez údržby							10 000 cyklů
	S údržbou ²⁾							15 000 cyklů
Elektrická	Bez údržby 690 V				10 000 cyklů	7 500 cyklů	5 000 cyklů	
	Bez údržby 1 000 V							1 000 cyklů
	Bez údržby 1 150 V							–
	S údržbou ²⁾							15 000 cyklů
Vypínací schopnost H, 3/4 pól								
Mechanická	Bez údržby							–
	S údržbou ²⁾							–
Elektrická	Bez údržby 690 V							–
	S údržbou ²⁾							–
Vypínací schopnost C, 3/4 pól								
Mechanická	Bez údržby							–
	S údržbou ²⁾							–
Elektrická	Bez údržby 690 V							–
	S údržbou 690 V ²⁾							–
Hustota spínání								
Vypínací schopnost N a S								
Elektricky	3pól							45/h
	4pól							45/h
Vypínací schopnost M, H a C								
Elektricky	3/4 pól							60/h ≤ 690 V
Vypínací schopnost E								
Elektricky	3/4 pól							20/h při 1 000 V, 60/h ≤ 690 V

¹⁾ Doba zapnutí přes zapínací spoušť s 5% zatěžovatelem pro účely synchronizace = 50 ms.

²⁾ Při výměně hlavních kontaktních a zhašecích komor.

– Není k dispozici



3WA12				3WA13		
2 000 A	2 500 A	3 200 A	4 000 A	4 000 A	5 000 A	6 300 A
35 ms				35 ms		
34 ms				34 ms		
100 ms				100 ms		
73 ms				73 ms		
≤80 ms				≤80 ms		
50 ms				50 ms		
-				-		
-				-		
-				-		
-				-		
10 000 cyklů				-		
20 000 cyklů				-		
7 500 cyklů	7 500 cyklů	4 000 cyklů	2 000 cyklů	-		
20 000 cyklů				-		
10 000 cyklů				-		
20 000 cyklů				-		
7 500 cyklů	7 500 cyklů	4 000 cyklů	2 000 cyklů	-		
20 000 cyklů				-		
10 000 cyklů				5 000 cyklů		
20 000 cyklů				10 000 cyklů		
7 500 cyklů	7 500 cyklů	4 000 cyklů	2 000 cyklů	2 000 cyklů		
1 000 cyklů				1 000 cyklů		
500 cyklů				500 cyklů		
20 000 cyklů				10 000 cyklů		
10 000 cyklů				7 500 cyklů		
20 000 cyklů				15 000 cyklů		
7 500 cyklů	7 500 cyklů	4 000 cyklů	2 000 cyklů	2 000 cyklů		
20 000 cyklů	20 000 cyklů	20 000 cyklů	20 000 cyklů	15 000 cyklů		
5 000 cyklů				5 000 cyklů		
10 000 cyklů				10 000 cyklů		
5 000 cyklů	5 000 cyklů	4 000 cyklů	1 000 cyklů	1 000 cyklů		
10 000 cyklů	10 000 cyklů	10 000 cyklů	10 000 cyklů	10 000 cyklů		
45/h				-		
60/h				-		
60/h ≤ 690 V				60/h ≤ 690 V		
20/h při 1 000/1 150 V, 60/h ≤ 690 V				20/h při 1 000/1 150 V, 60/h ≤ 690 V		

B

JISTIČE PRO AC A ODPÍNAČE PRO AC

AC



		3WA11						
		630 A	800 A	1 000 A	1 250 A	1 600 A	2 000 A	2 500 A
Připojení								
Minimální počet a rozměry hlavních přívodů		[ks]×[mm]×[mm]						
Cu pasy, holé		1×40×10	1×50×10	1×60×10	2×40×10	2×50×10	3×50×10	4×50×10
Cu pasy, natřené na černo		1×40×10	1×50×10	1×60×10	2×40×10	2×50×10	3×50×10	4×50×10
Pomocný vodič (Cu) - max. počet pomocných vodičů × průřez (plný/slaněný)								
Pružinové svorky – standardní připojení	Bez dutinky	2×0,5 ÷ 2,5 mm ²						
	S dutinkou podle DIN 46228 část 2	2×0,5 ÷ 2,5 mm ²						
	S dvojitou dutinkou	2×0,5 ÷ 1,5 mm ²						
	Odizolovaná délka	10 ÷ 12 mm						
Šroubové svorky – volitelné připojení	Bez dutinky	2×0,5 ÷ 2,5 mm ²						
	S dutinkou podle DIN 46228 část 2	1×0,5 ÷ 1,5 mm ²						
	S dvojitou dutinkou	1×0,5 ÷ 1,5 mm ²						
	Odizolovaná délka	7 ÷ 8 mm						
Signalizační spínač polohy								
Pružinové svorky – standardní signalizační kontakty	Bez dutinky	0,08 ÷ 2,5 mm ²						
	S dutinkou podle DIN 46228 část 2	0,25 ÷ 1,5 mm ²						
	Odizolovaná délka	5 ÷ 6 mm						
Pružinové svorky – komunikační signalizační kontakty	Bez dutinky	0,14 ÷ 1,5 mm ²						
	S dutinkou podle DIN 46228 část 2	0,25 ÷ 1,5 mm ²						
	Odizolovaná délka	9 mm						
Hmotnost								
3pól	Pevné provedení	32 kg	32 kg	32 kg	33 kg	33 kg	33 kg	33 kg
	Výsuvný provedení bez výsuvného zařízení	35 kg	35 kg	35 kg	36 kg	36 kg	36 kg	36 kg
	Výsuvné zařízení	26 kg	26 kg	26 kg	27 kg	27 kg	27 kg	28 kg
4pól	Pevné provedení	39 kg	39 kg	39 kg	39 kg	39 kg	40 kg	40 kg
	Výsuvný provedení bez výsuvného zařízení	42 kg	42 kg	42 kg	42 kg	42 kg	43 kg	43 kg
	Výsuvné zařízení	31 kg	31 kg	31 kg	31 kg	31 kg	31 kg	33 kg

AC



AC



3WA12				3WA13			
2 000 A	2 500 A	3 200 A	4 000 A	4 000 A	5 000 A	6 300 A	
[ks]×[mm]×[mm]				[ks]×[mm]×[mm]			
3×50×10	2×100×10	3×100×10	4×120×10	4×100×10	6×100×10	6×120×10	
3×50×10	2×100×10	3×100×10	4×120×10	4×100×10	6×100×10	6×120×10	
2×0,5 ÷ 2,5 mm ²				2×0,5 ÷ 2,5 mm ²			
2×0,5 ÷ 2,5 mm ²				2×0,5 ÷ 2,5 mm ²			
2×0,5 ÷ 1,5 mm ²				2×0,5 ÷ 1,5 mm ²			
10 ÷ 12 mm				10 ÷ 12 mm			
2×0,5 ÷ 2,5 mm ²				2×0,5 ÷ 2,5 mm ²			
1×0,5 ÷ 1,5 mm ²				1×0,5 ÷ 1,5 mm ²			
1×0,5 ÷ 1,5 mm ²				1×0,5 ÷ 1,5 mm ²			
7 ÷ 8 mm				7 ÷ 8 mm			
0,08 ÷ 2,5 mm ²				0,08 ÷ 2,5 mm ²			
0,25 ÷ 1,5 mm ²				0,25 ÷ 1,5 mm ²			
5 ÷ 6 mm				5 ÷ 6 mm			
0,14 ÷ 1,5 mm ²				0,14 ÷ 1,5 mm ²			
0,25 ÷ 1,5 mm ²				0,25 ÷ 1,5 mm ²			
9 mm				9 mm			
43 kg	45 kg	50 kg	52 kg	79 kg	80 kg	111 kg	
47 kg	48 kg	54 kg	53 kg	84 kg	86 kg	86 kg	
33 kg	34 kg	41 kg	40 kg	70 kg	87 kg	86 kg	
54 kg	56 kg	63 kg	64 kg	100 kg	102 kg	144 kg	
57 kg	60 kg	67 kg	88 kg	107 kg	108 kg	108 kg	
40 kg	42 kg	50 kg	71 kg	71 kg	89 kg	110 kg	

B

ODPÍNAČE PRO DC

DC



		3WA12		
		1 000 A	2 000 A	4 000 A
Parametry				
Izolační funkce podle EN 60947-2		Ano		
Kategorie užití		B		
Přípustná teplota okolí	Provoz (při provozu s LCD displejem max. 55 °C)	-40 ÷ +70 °C		
	Skladování	-40 ÷ +80 °C		
Stupeň krytí		IP20 bez dveří rozváděče, IP41 s těsnícím rámem dveří, IP55 s krytem		
Napětí				
Jmenovité pracovní napětí	Vypínací schopnost D/E	U_e	DC 600 V/ DC 1 000 V (3pól) DC 1 500 V (4pól)	
Jmenovité izolační napětí	Vypínací schopnost D/E	U_i	DC 600 V/ DC 1 000 V (3pól) DC 1 500 V (4pól)	
Jmenovité impulzní výdržné napětí	Hlavní proudová dráha	U_{imp}	12 kV	
	Pomocné obvody		4 kV	
	Řídicí obvody		2,5 kV	
Povolené zatížení pro výsuvná provedení				
Pro všechny typy připojení (kromě zadních vertikálních přívodů)	Do 40 °C (Cu pasy holé)	1 000 A	2 000 A	4 000 A
	Do 55 °C (Cu pasy holé)	1 000 A	2 000 A	3 640 A
	Do 60 °C (Cu pasy holé)	1 000 A	2 000 A	3 500 A
	Do 70 °C (Cu pasy holé)	1 000 A	1 950 A	3 250 A
Se zadními vertikálními přívody	Do 40 °C (Cu pasy holé)	1 000 A	2 000 A	4 000 A
	Do 55 °C (Cu pasy holé)	1 000 A	2 000 A	4 000 A
	Do 60 °C (Cu pasy holé)	1 000 A	2 000 A	3 640 A
	Do 70 °C (Cu pasy holé)	1 000 A	2 000 A	3 400 A
Povolené zatížení pro pevná provedení				
Pro všechny typy připojení (kromě zadních vertikálních přívodů)	Do 40 °C (Cu pasy holé)	1 000 A	2 000 A	4 000 A
	Do 55 °C (Cu pasy holé)	1 000 A	2 000 A	4 000 A
	Do 60 °C (Cu pasy holé)	1 000 A	2 000 A	4 000 A
	Do 70 °C (Cu pasy holé)	1 000 A	2 000 A	3 900 A
Se zadními vertikálními přívody	Do 40 °C (Cu pasy holé)	1 000 A	2 000 A	4 000 A
	Do 55 °C (Cu pasy holé)	1 000 A	2 000 A	4 000 A
	Do 60 °C (Cu pasy holé)	1 000 A	2 000 A	4 000 A
	Do 70 °C (Cu pasy holé)	1 000 A	2 000 A	4 000 A
Ztrátový výkon při I_n				
Při 3fázové symetrické zátěži, celý přístroj (3/4p)	Výsuvné provedení	280 W	770 W	1 640 W
	Pevné provedení	140 W	390 W	820 W
Doba zapnutí/vypnutí				
Doba zapnutí mechanicky		35 ms	35 ms	35 ms
Doba vypnutí mechanicky		34 ms	34 ms	34 ms
Doba zapnutí elektricky (přes zapínací spoušť)		100 ms	100 ms	100 ms
Doba vypnutí elektricky (přes napěťovou spoušť)		73 ms	73 ms	73 ms
Doba vypnutí elektricky (přes okamžitou podpěťovou spoušť)		≤80 ms	≤80 ms	≤80 ms
Pracovní poloha				

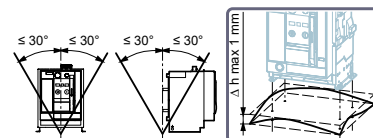

DC



		3WA12		
		1 000 A	2 000 A	4 000 A
Životnost				
Vypínací schopnost D, 3/4 pól				
Mechanická	Bez údržby	10 000 cyklů	10 000 cyklů	10 000 cyklů
	S údržbou ¹⁾	20 000 cyklů	20 000 cyklů	20 000 cyklů
Elektrická	Bez údržby 600 V	6 000 cyklů	6 000 cyklů	4 000 cyklů
	S údržbou ¹⁾	20 000 cyklů	20 000 cyklů	20 000 cyklů
Vypínací schopnost E, 3/4 pól				
Mechanická	Bez údržby	10 000 cyklů	10 000 cyklů	10 000 cyklů
	S údržbou ¹⁾	20 000 cyklů	20 000 cyklů	20 000 cyklů
Elektrická	Bez údržby 1 000 V	1 000 cyklů	1 000 cyklů	1 000 cyklů
	S údržbou ¹⁾	20 000 cyklů	20 000 cyklů	20 000 cyklů
Vypínací schopnost E, 4pól				
Elektrická	Bez údržby 1 500 V ²⁾	1 000 cyklů	1 000 cyklů	1 000 cyklů
	S údržbou ¹⁾	20 000 cyklů	20 000 cyklů	20 000 cyklů
Hustota spínání				
Vypínací schopnost D				
Elektrická	3/4 pól	60/h	60/h	60/h
Vypínací schopnost E				
Elektrická	3/4 pól	20/h	20/h	20/h
Připojení				
Minimální počet a rozměry hlavních přívodů		[ks]×[mm]×[mm]		
Cu pasy, holé		1× 50 × 10	2× 50 × 10	3× 100 × 10 na přívody i vývody; 6× 250 × 5 pro propojky
Cu pasy, natřené na černo		1× 50 × 10	2× 50 × 10	3× 100 × 10 na přívody i vývody; 6× 250 × 5 pro propojky
Pomocné vodiče (Cu) - max. počet pomocných vodičů × průřez (plný/slaněný)				
Pružinové svorky - standardní připojení	Bez dutinky	2× 0,5 ÷ 2,5 mm ²		
	S dutinkou podle DIN 46228 část 2	2× 0,5 ÷ 2,5 mm ²		
	S dvojitou dutinkou	2× 0,5 ÷ 1,5 mm ²		
	Odizolovaná délka	10 ÷ 12 mm		
Šroubové svorky - volitelné připojení	Bez dutinky	2× 0,5 ÷ 2,5 mm ²		
	S dutinkou podle DIN 46228 část 2	1× 0,5 ÷ 1,5 mm ²		
	S dvojitou dutinkou	1× 0,5 ÷ 1,5 mm ²		
	Odizolovaná délka	7 ÷ 8 mm		
Signalizační spínač polohy				
Pružinové svorky - standardní signalizační kontakty	Bez dutinky	0,08 ÷ 2,5 mm ²		
	S dutinkou podle DIN 46228 část 2	0,25 ÷ 1,5 mm ²		
	Odizolovaná délka	5 ÷ 6 mm		
Pružinové svorky - komunikační signalizační kontakty	Bez dutinky	0,14 ÷ 1,5 mm ²		
	S dutinkou podle DIN 46228 část 2	0,25 ÷ 1,5 mm ²		
	Odizolovaná délka	9 mm		
Hmotnost				
3pól	Pevné provedení	56 kg	56 kg	64 kg
	Výsuvný provedení bez výsuvného zařízení	60 kg	60 kg	68 kg
	Výsuvné zařízení	31 kg	31 kg	45 kg
4pól	Pevné provedení	67 kg	67 kg	77 kg
	Výsuvný provedení bez výsuvného zařízení	72 kg	72 kg	82 kg
	Výsuvné zařízení	37 kg	37 kg	54 kg

¹⁾ Při výměně hlavních kontaktních a zhasécích komor.

²⁾ DC 1 500 V pouze pro 4pólové jističe a pro vypínací schopnost E.

ODPÍNAČE PRO DC

Příklady použití

Připojení odpínačů 3WA12 není závislé na směru a polaritě. Schémata zapojení lze podle toho upravit. Pokud jsou připojení provedena přímo na hlavní přívody, musí být z tepelných důvodů trvalé zatížení odpínačů omezeno pouze 80 % povoleného jmenovitého proudu. Pokud je zapojení provedeno ve vzdálenosti 1 m od hlavních přívodů, tak lze odpínač používat při jmenovitém proudu.

Jmenovité pracovní napětí	Minimální počet přerušených kontaktů při jmenovitém pracovním napětí	DC 1pólové odpojení		DC 2pólové odpojení (všechny póly)	
		Uzemněný systém	Uzemněný systém	Uzemněný systém	Neuzemněný systém
DC 300 V					
DC 600 V					
DC 1000 V					
DC 1500 V					

Poznámka:

DC dvoupólové odpojení (všechny póly); uzemněný systém.

Uzemněný pól zdroje musí být vždy odpojen samostatným pólem odpínače, takže v případě zemního spojení je 2. pól zdroje odpojen 2 póly v sérii u 3pólového odpínače a 3 póly v sérii u 4pólového odpínače.

Propojky mezi póly musí být odolné proti zkratu a zemnímu spojení.

B

ELEKTRONICKÉ NADPROUDOVÉ SPOUŠTĚ ETU

Provedení



Funkce	ETU300	ETU600
Ochranná funkce LSI	■	■
Ochranná funkce LSIG	■	■
Ochranná funkce LSIG Hi-Z	–	■
Ochrana N vodiče	■	■
Funkce měření	–	■
Rozšířeně ochranné funkce	–	■
CubicleBUS ²	–	■
Displej	–	■
DAS+ vstup/výstup	■	■
LED zobrazení důvodu vypnutí	■	■
Bluetooth a USB	–	■
Aktualizace FW	–	■
Interní autotest s vypnutím a bez vypnutí	■	■
Možnost rozšířeného testu (vypínací charakteristika)	–	■
Aktivace ETU prostřednictvím powerbanky	–	■
Aktivace ETU pro autotest prostřednictvím TD400	■	–

– Není k dispozici

■ Dostupné dle výběru ETU

Poznámka:

Výměnou nadproudové spouště je možné provést upgrade z ETU300 na ETU600.

ETU300

Ochranné funkce

ETU300 LSI, ETU300 LSI^G

Ochranné funkce	Rozsah nastavení	Hodnoty
L: Tepelná spoušť LT		
Vypnutí jističe	Zapnuto	
Jmenovitý redukováný proud I_r	$0,4 \div 1,0 \times I_n$	0,4/0,5/0,6/0,7/0,75/0,8/0,85/0,9/0,95/1,0 $\times I_n$
Doba zpoždění t_r při $6 \times I_r$	$0,75 \div 25$ s	0,75/1/2/5/8/10/14/17/21/25 s
Charakteristika	I^2t	
Tepelná paměť	Zapnuto	
Časová konstanta chladnutí	$18 \times t_r$	
Detekce výpadku fáze	Zapnuto	
L: Jištění N vodiče		
Vypnutí jističe	Zapnuto	
Pracovní proud I_n	$1,0 \times I_n$	
S: Selektivní spoušť ST		
Vypnutí jističe	Lze zapnout/vypnout	
Pracovní proud I_{sd}	$1,5 \div 10 \times I_{n1}$ max. $0,8 \times I_{cw1}$)	OFF/1,5/2/2,5/3/4/5/6/8/10 $\times I_r$ max. $0,8 \times I_{cw1}$)
Doba zpoždění t_{sd}	$0,08 \div 0,4$ s	0,08/0,15/0,22/0,3/0,4 s
Charakteristika	I^2t a I^2t	
Referenční bod I_{STref}	$8 \times I_r$	
I: Zkratová spoušť INST		
Vypnutí jističe	Zapnuto	
Pracovní proud I_i	$1,5 \div 15 \times I_{n1}$ max. $0,8 \times I_{cs1}$)	1,5/2/3/4/5/6/8/10/12/15 $\times I_n$ max. $0,8 \times I_{cs1}$)
Zmírnění elektrického oblouku DAS+ (Režim údržby)		
Pracovní proud I_{iDAS+}	$1,5 \times I_n$	Aktivace přes vstup ETU

¹⁾ Hodnota nastavení je omezena vypínací schopností při jmenovitém pracovním napětí U_e .

ETU300 LSI^G

Ochranné funkce	Rozsah nastavení	
G: Zemní ochrana GF		
Vypnutí jističe	Zapnuto	
Metoda detekce zemní poruchy	Reziduální	(Detekce zemního proudu pomocí vektorového součtu proudů všech fází a N vodiče)
Charakteristika	I^2t	
Pracovní proud I_g	$0,2 \times I_n$ (min. 100 A, max. 1 200 A)	
Doba zpoždění t_g	0,2 s	

ETU600

Ochranné funkce

ETU600 LSI, ETU600 LSIG, ETU600 LSIG Hi-Z

Ochranné funkce	Rozsah nastavení	Nastavení hodnot otočnými přepínači	Měření proudu	Funkce ready4COM	PMF-I Měření činné energie	PMF-II Základní měření výkonu	PMF-III Rozšířené měření výkonu
L: Tepelná spoušť LT							
Vypnutí jističe	Lze zapnout/vypnout		■	■	■	■	■
Jmenovitý redukováný proud I_r	$0,4 \div 1,0 I_n$	$0,5/0,6/0,7/0,75/0,8/0,85/0,9/0,95/1,0 \times I_n$	■	■	■	■	■
Doba zpoždění t_r při $6 \times I_r$	Pro I^2t : $0,5 \div 30$ s a pro I^4t : $0,5 \div 5$ s	$1/2/5/8/10/14/17/21/25$ s	■	■	■	■	■
Charakteristika	I^2t nebo I^4t		■	■	■	■	■
Tepelná paměť	Možnost zapnutí/vypnutí		■	■	■	■	■
Časová konstanta chladnutí	10 nebo $18 \times t_r$		■	■	■	■	■
Detekce výpadku fáze	Možnost zapnutí/vypnutí		■	■	■	■	■
Signalizace mezních hodnot proudů PAL	Možnost zapnutí/vypnutí		■	■	■	■	■
Mezní proud I_{rPAL}	$0,7 \div 1,0 \times I_r$		■	■	■	■	■
Doba zpoždění t_{rPAL}	$0,5 \div 1,0 \times t_r$		■	■	■	■	■
L: Jistění N vodiče							
Vypnutí jističe	Lze zapnout/vypnout		■	■	■	■	■
Pracovní proud I_N	$0,2 \div 2,0 \times I_n$ pro 4pólové jističe max. I_n max.		■	■	■	■	■
Pracovní proud $I_{N,PAL}$	$0,7 \div 1,0 \times I_n$		■	■	■	■	■
S: Selektivní spoušť ST							
Vypnutí jističe	Lze zapnout/vypnout		■	■	■	■	■
Pracovní proud I_{sd}	$0,6 \times I_n \dots 0,8 \times I_{cw}$ max. $0,8 \times I_{cw}^{(1)}$	$1,5/2/2,5/3/4/5/6/8/10 \times I_r$ max. $0,8 \times I_{cw}^{(1)}$	■	■	■	■	■
Doba zpoždění t_{sd}	$0,02 \div 0,4$ s	Při I^4t : $0,08/0,15/0,22/0,3/0,4$ s Při I^2t : $0,1/0,2/0,3/0,4$ s	■	■	■	■	■
Charakteristika	I^4t nebo I^2t		■	■	■	■	■
Referenční bod I_{STref}	$6 \div 12 \times I_r$		■	■	■	■	■
Přerušení detekce	Možnost zapnutí/vypnutí		■	■	■	■	■
S: Selektivní ochrana směru toku dST							
Vypnutí jističe	Lze zapnout/vypnout		□	□	□	■	■
Směr	Přímý (FW): ↓ nebo zpětný (REV) ↑		□	□	□	■	■
Pracovní proud I_{sdFW}	$0,6 \times I_n \dots 0,8 \times I_{cw}$		□	□	□	■	■
Pracovní proud I_{sdREV}	$0,6 \times I_n \dots 0,8 \times I_{cw}$		□	□	□	■	■
Doba zpoždění t_{sdFW}	$0,05 \div 0,4$ s		□	□	□	■	■
Doba zpoždění t_{sdREV}	$0,05 \div 0,4$ s		□	□	□	■	■
I: Zkratová spoušť INST							
Vypnutí jističe	Lze zapnout/vypnout		■	■	■	■	■
Pracovní proud I_i	$1,5 \times I_n \dots 0,8 \times I_{cs}$ max. $0,8 \times I_{cs}^{(1)}$	$1,5/2/3/4/6/8/10/12/15 \times I_n$ max. $0,8 \times I_{cs}^{(1)}$	■	■	■	■	■
Ochrana proti zpětnému toku energie RP							
Vypnutí jističe	Lze zapnout/vypnout		□	□	□	■	■
Nastavení hodnoty P_{RP}	$0,05 \div 0,5 \times P_n$		□	□	□	■	■
Doba zpoždění t_{RP}	$0,01 \div 25$ s		□	□	□	■	■
Rozšířené ochranné funkce EPF							
Proudová a napětová asymetrie			□	□	□	■	■
Podpětí a přepětí			□	□	□	■	■
Činný výkon, spotřebovaný a dodaný			□	□	□	■	■
Dolní a horní mez kmitočtu			□	□	□	■	■
Celkové harmonické zkresení proudu a napětí			□	□	□	■	■
Detekce sledu fází			□	□	□	■	■
Zmírnění elektrického oblouku DAS+ (Režim údržby)							
Pracovní proud I_{IDAS+}	$1,5 \div 10 \times I_n$		■	■	■	■	■
Pracovní proud I_{gDAS+}	S modulem jmenovitého proudu LSIG GFx Reziduální detekce: velikosti I a II - $100 \div 2\,000$ A a velikosti III - $400 \div 2\,000$ A Přímá detekce: $15 \div 2\,000$ A		■	■	■	■	■
Doba zpoždění t_{gDAS+}	$0 \div 5$ s		■	■	■	■	■
Možnosti							
Změna nastavení parametrů	Přepínání mezi sadami parametrů A a B		□	□	□	■	■
Mezní hodnoty	Hlídaní překročení		■	■	■	■	■
Paměť křivek			□	□	□	□	■

¹⁾ Hodnota nastavení je omezena vypínací schopností při jmenovitém pracovním napětí U_e .

■ Dostupné dle výběru ETU

□ Možnost doplnění

ETU600

Ochranné funkce

ETU600 LSI

Ochranné funkce	Rozsah nastavení		Měření proudu	Funkce ready4COM	PMF-I Měření činné energie	PMF-II Základní měření výkonu	PMF-III Rozšířené měření výkonu
G: Signalizace zemní ochrany GF							
Signalizace	Lze zapnout/vypnout		<input type="checkbox"/>	<input type="checkbox"/>	<input type="checkbox"/>	<input checked="" type="checkbox"/>	<input checked="" type="checkbox"/>
Pracovní proud $I_{g\text{ alarm}}$ s modulem jmenovitého proudu LSI _G GFx	Metoda detekce Rezi _{du} ální	Velikosti I a II: 100 ÷ 5 000 A Velikost III: 400 ÷ 5 000 A	<input type="checkbox"/>	<input type="checkbox"/>	<input type="checkbox"/>	<input checked="" type="checkbox"/>	<input checked="" type="checkbox"/>
	Metoda detekce Přímá	15 ÷ 5 000 A	<input type="checkbox"/>	<input type="checkbox"/>	<input type="checkbox"/>	<input checked="" type="checkbox"/>	<input checked="" type="checkbox"/>
Doba zpoždění $t_{g\text{ alarm}}$	0 ÷ 0,5 s		<input type="checkbox"/>	<input type="checkbox"/>	<input type="checkbox"/>	<input checked="" type="checkbox"/>	<input checked="" type="checkbox"/>

- K dispozici, funkce balíčku aplikace
- Možnost dodatečné montáže

ETU600 LSI_G

Ochranné funkce	Rozsah nastavení		Měření proudu	Funkce ready4COM	PMF-I Měření činné energie	PMF-II Základní měření výkonu	PMF-III Rozšířené měření výkonu
G: Zemní ochrana GF							
Vypnutí jističe	Lze zapnout/vypnout		<input checked="" type="checkbox"/>	<input checked="" type="checkbox"/>	<input checked="" type="checkbox"/>	<input checked="" type="checkbox"/>	<input checked="" type="checkbox"/>
Metoda detekce zemní poruchy	Rezi _{du} ální	Detekce zemního proudu pomocí vektorového součtu proudů ve všech fázích a N vodiči	<input checked="" type="checkbox"/>	<input checked="" type="checkbox"/>	<input checked="" type="checkbox"/>	<input checked="" type="checkbox"/>	<input checked="" type="checkbox"/>
	Přímá	Přímé měření zemního proudu pomocí proudového transformátoru	<input checked="" type="checkbox"/>	<input checked="" type="checkbox"/>	<input checked="" type="checkbox"/>	<input checked="" type="checkbox"/>	<input checked="" type="checkbox"/>
	Duální	Ochranné pásmo UREF: detekce zemního proudu pomocí vektorového součtu proudů Ochranná zóna REF: měření zemního proudu pomocí externího proudového transformátoru	<input checked="" type="checkbox"/>	<input checked="" type="checkbox"/>	<input checked="" type="checkbox"/>	<input checked="" type="checkbox"/>	<input checked="" type="checkbox"/>
Charakteristika GF	S modulem jmenovitého proudu LSI _G GFx	$(I^0t)/I^2t/I^4t/I^6t$	<input checked="" type="checkbox"/>	<input checked="" type="checkbox"/>	<input checked="" type="checkbox"/>	<input checked="" type="checkbox"/>	<input checked="" type="checkbox"/>
Pracovní proud I_g s modulem jmenovitého proudu LSI _G GFx	Metoda detekce Rezi _{du} ální	Velikosti I a II: 100 ÷ 2 000 A Velikost III: 400 ÷ 2 000 A	<input checked="" type="checkbox"/>	<input checked="" type="checkbox"/>	<input checked="" type="checkbox"/>	<input checked="" type="checkbox"/>	<input checked="" type="checkbox"/>
	Metoda detekce Přímá	15 ÷ 2 000 A	<input checked="" type="checkbox"/>	<input checked="" type="checkbox"/>	<input checked="" type="checkbox"/>	<input checked="" type="checkbox"/>	<input checked="" type="checkbox"/>
Doba zpoždění t_g	Pro (I^0t)	0 ÷ 5 s	<input checked="" type="checkbox"/>	<input checked="" type="checkbox"/>	<input checked="" type="checkbox"/>	<input checked="" type="checkbox"/>	<input checked="" type="checkbox"/>
	Pro I^0t při $3 \times I_g$	0 ÷ 30 s	<input checked="" type="checkbox"/>	<input checked="" type="checkbox"/>	<input checked="" type="checkbox"/>	<input checked="" type="checkbox"/>	<input checked="" type="checkbox"/>
	$t_{g\text{ def}}$ při I^0t	0,05 ÷ 0,5 s	<input checked="" type="checkbox"/>	<input checked="" type="checkbox"/>	<input checked="" type="checkbox"/>	<input checked="" type="checkbox"/>	<input checked="" type="checkbox"/>
Přerušení detekce	Lze zapnout/vypnout		<input checked="" type="checkbox"/>	<input checked="" type="checkbox"/>	<input checked="" type="checkbox"/>	<input checked="" type="checkbox"/>	<input checked="" type="checkbox"/>
G: Signalizace zemní ochrany GF							
Signalizace	Lze zapnout/vypnout		<input checked="" type="checkbox"/>	<input checked="" type="checkbox"/>	<input checked="" type="checkbox"/>	<input checked="" type="checkbox"/>	<input checked="" type="checkbox"/>
Pracovní proud $I_{g\text{ alarm}}$ s modulem jmenovitého proudu LSI _G GFx	Metoda detekce Rezi _{du} ální	Velikosti I a II: 100 ÷ 5 000 A Velikost III: 400 ÷ 5 000 A	<input checked="" type="checkbox"/>	<input checked="" type="checkbox"/>	<input checked="" type="checkbox"/>	<input checked="" type="checkbox"/>	<input checked="" type="checkbox"/>
	Metoda detekce Přímá	15 ÷ 5 000 A	<input checked="" type="checkbox"/>	<input checked="" type="checkbox"/>	<input checked="" type="checkbox"/>	<input checked="" type="checkbox"/>	<input checked="" type="checkbox"/>
Doba zpoždění $t_{g\text{ alarm}}$	0 ÷ 0,5 s		<input checked="" type="checkbox"/>	<input checked="" type="checkbox"/>	<input checked="" type="checkbox"/>	<input checked="" type="checkbox"/>	<input checked="" type="checkbox"/>

- Dostupné dle výběru ETU
- Možnost doplnění

ETU600 LSIG Hi-Z

Ochranné funkce	Rozsah nastavení	Měření proudu	Funkce ready4COM	PMF-I Měření činné energie	PMF-II Základní měření výkonu	PMF-III Rozšířené měření výkonu
G: Ground fault GF Hi-Z						
Vypnutí jističe	Lze zapnout/vypnout	■	■	■	■	■
Metoda detekce zemní poruchy	Reziduální	Detekce zemního proudu pomocí vektorového součtu proudů ve všech fázích a N vodiči	■	■	■	■
	Duální Hi-Z pro vysokoimpedanční připojení externího transformátoru proudu	Ochranné pásmo UREF: detekce zemního proudu pomocí vektorového součtu proudů Ochranná zóna REF: měření zemního proudu pomocí externího proudového transformátoru	■	■	■	■
Charakteristika GF	S modulem jmenovitého LSIG GFx	$(I^2t)/I^2t/I^4t/I^6t$	■	■	■	■
Pracovní proud I_g s modulem jmenovitého proudu LSIG GFx	Ochranné pásmo UREF	Velikost II: 100 ÷ 2 000 A Velikost III: 400 ÷ 2 000 A	■	■	■	■
	Ochranné pásmo REF	15 ÷ 2 000 A	■	■	■	■
Doba zpoždění t_g	Pro (I^2t)	0 ÷ 5 s	■	■	■	■
	Pro I^4t při $3 \times I_g$ v ochranném pásmu UREF	0 ÷ 30 s	■	■	■	■
	$t_{g\ def}$ při I^4t	0,05 ÷ 0,5 s	■	■	■	■
Přerušení detekce	Lze zapnout/vypnout	■	■	■	■	■
G: Signalizace zemní ochrany GF						
Signalizace	Lze zapnout/vypnout	■	■	■	■	■
Pracovní proud $I_{g\ alarm}$ s modulem jmenovitého proudu LSIG GFx	Ochranné pásmo UREF	Velikost II: 100 ÷ 5 000 A Velikost III: 400 ÷ 5 000 A	■	■	■	■
Doba zpoždění $t_{g\ alarm}$		0 ÷ 0,5 s	■	■	■	■

■ Dostupné dle výběru ETU

ETU600

Ovládání, rozhraní a funkce měření

ETU600

Ovládání a rozhraní	Měření proudu	Funkce ready4COM	PMF-I Měření činné energie	PMF-II Základní měření výkonu	PMF-III Rozšířené měření výkonu	Odpínače
Otočné přepínače	■	■	■	■	■	–
Displej a ovládací tlačítka	■	■	■	■	■	–
Konfigurační software Powerconfig	■	■	■	■	■	–
Komunikace po sběrnici	■	■	■	■	■	–
Barevný displej	■	■	■	■	■	–
Bluetooth ¹⁾ a rozhraní USB	■	■	■	■	■	–
Komunikace						
Připraveno pro připojení komunikačních modulů (funkce ready4COM)	Zprávy o stavu jističe/odpínače	□	□	■	■	■
	Zprávy o stavu nadproudové spouště ETU600	□	□	■	■	■
	Dálkové ovládání, vyžaduje komunikační modul, zapínací spoušť, napětovou spoušť	□	□	■	■	■
Komunikační modul	□	□	□	□	□	□
Digitální vstup a výstup nadproudové spouště ETU600						
Parametrizovatelný vstup	Pro aktivaci režimu údržby DAS+ nebo pro změnu nastavení sad parametrů	■	■	■	■	–
Parametrizovatelný výstup	Použitelný jako "bezchybný stav ETU", předstihový kontakt, „sada parametrů B aktivní“, „režim údržby DAS+ aktivní“	■	■	■	■	–
Funkce měření						
Integrované měření napětí na horních/dolních svorkách	–	–	■	■	■	–
Modul měření napětí VTМ	–	–	■	■	■	–
Typ podle IEC 61557-12	PMF-I	–	–	■	■	–
	PMF-II	–	–	–	■	–
	PMF-III	–	–	–	–	■
Měřené hodnoty						
Teplota	–	■	■	■	■	–
Přesnost měření podle IEC 61557-12						
Fázový proud I_{L1}, I_{L2}, I_{L3}	Třída 1	■	■	■	■	–
Proud N vodičem I_N	Třída 1	■	■	■	■	–
Fázové napětí U_{LN}	Třída 0,5	–	–	■	■	–
Sdružené napětí U_{LL}	Třída 0,5	–	–	■	■	–
Činná energie E_a	Třída 2	–	–	■	■	–
Činný výkon P	Třída 2	–	–	–	■	–
Přesnost měření podle specifikace výrobce						
Zemní proud I_g s ETU600 LSI	2%	–	–	–	■	–
Zemní proud I_g s ETU600 LSIg, ETU600 LSIg Hi-Z	2%	■	■	■	■	–
Jalová energie E_j	2%	–	–	–	■	–
Zdánlivá energie E_{sp}	2%	–	–	–	■	–
Jalový výkon Q	2%	–	–	–	■	–
Zdánlivý výkon S	2%	–	–	–	■	–
Účinník PF	6%	–	–	–	■	–
cos φ	6%	–	–	–	■	–
Frekvence f	0,5%	–	–	–	■	–
Proudová asymetrie	2,5%	–	–	–	■	–
Napětová asymetrie	1,5%	–	–	–	■	–
Celkové harmonické zkreslení THD-I ²⁾	2%	–	–	–	–	■
Celkové harmonické zkreslení THD-U ²⁾	2%	–	–	–	–	■
Harmonické I, U ²⁾	2%	–	–	–	–	■

¹⁾ K provozu rozhraní Bluetooth je nutná licence pro danou zemi.

Před aktivací funkce Bluetooth se ujistěte, že je licence k dispozici.

²⁾ Pro 2. až 15. harmonickou ±2 % a pro 16. až 31. harmonickou ±5 %.

– Není k dispozici

■ Dostupné dle výběru ETU

□ Možnost doplnění

PŘÍSLUŠENSTVÍ

Parametry

Ruční pohony	3WA11 – 3WA13
Střádání	
Ovládací síla	≤230 N
Počet stlačení páky pro úplné napnutí střádače	9

Zapínací spouště (CC/CC-COM)	3WA11 – 3WA13		
Jmenovité napětí			
Jmenovité napětí zdroje řídicího obvodu U _s		DC 24 ÷ 30 V	
		DC 48 ÷ 60 V	
		AC 110 ÷ 127 V/DC 110 ÷ 125 V	
		AC 208 ÷ 240 V/DC 220 ÷ 250 V	
Pracovní rozsah			
Základní pracovní rozsah (podle IEC 60947-2)		85 ÷ 110 % U _s	
Rozšířený pracovní rozsah pro provoz na baterie		85 ÷ 126 % U _s	
Integrovaná ochranná dioda		Ano	
Ovládání	Zatěžovatel	100 %	5 %
Příkon při přitahu	AC/DC	40 W/40 VA	200 VA/200 W ≤60 V 250 VA/250 W ≥110 V
Přídružný příkon	AC/DC	8 W/8 VA	–
Minimální délka řídicího impulsu při 100 % U _s		60 ms	60 ms
Maximální délka řídicího impulsu při 100 % U _s		–	2 000 ms
Čas do zapnutí jističe při 100 % U _s		80 ms	50 ms
Jištění řídicího obvodu při U _s pro zapínací spoušť	Zatěžovatel	100 %	5 %
Pojistka	DC 24 ÷ 30 V, DC 48 ÷ 60 V	2 A (PVA10 2A gG)	10 A (PVA10 10A gG)
	AC 110 ÷ 127 V/DC 110 ÷ 125 V	1 A (PVA10 2A gG)	4 A (PVA10 4A gG)
	AC 208 ÷ 240 V/DC 220 ÷ 250 V	1 A (PVA10 2A gG)	2 A (PVA10 2A gG)
Jistič s charakteristikou C	DC 24 ÷ 30 V, DC 48 ÷ 60 V	2 A (LTN-UC-2C-1)	10 A (LTN-UC-10C-1)
	AC 110 ÷ 127 V/DC 110 ÷ 125 V	1 A (LTN-UC-1C-1)	4 A (LTN-UC-4C-1)
	AC 208 ÷ 240 V/DC 220 ÷ 250 V	1 A (LTN-UC-1C-1)	2 A (LTN-UC-2C-1)
Jištění řídicího obvodu při U _s pro motorový pohon + zapínací spoušť ¹⁾	Zatěžovatel	100 %	5 %
Pojistka	DC 24 ÷ 30 V, DC 48 ÷ 60 V	6 A (PVA10 6A gG)	10 A (PVA10 10A gG)
	AC 110 ÷ 127 V/DC 110 ÷ 125 V	2 A (PVA10 2A gG)	4 A (PVA10 4A gG)
	AC 208 ÷ 240 V/DC 220 ÷ 250 V	2 A (PVA10 2A gG)	2 A (PVA10 2A gG)
Jistič s charakteristikou C	DC 24 ÷ 30 V, DC 48 ÷ 60 V	6 A (LTN-UC-6C-1)	10 A (LTN-UC-10C-1)
	AC 110 ÷ 127 V/DC 110 ÷ 125 V	2 A (LTN-UC-2C-1)	4 A (LTN-UC-4C-1)
	AC 208 ÷ 240 V/DC 220 ÷ 250 V	2 A (LTN-UC-2C-1)	2 A (LTN-UC-2C-1)

¹⁾ Se stejným řídicím obvodem pro zapínací spoušť a motorový pohon.

PŘÍSLUŠENSTVÍ

Parametry

Motorové pohony		3WA11 – 3WA13
Jmenovité napětí		
Jmenovité napětí zdroje řídicího obvodu U_s		DC 24 ÷ 30 V
		DC 48 ÷ 60 V
		AC 110 ÷ 127 V/DC 110 ÷ 125 V
		AC 208 ÷ 240 V/DC 220 ÷ 250 V
Pracovní rozsah		
Základní pracovní rozsah (podle IEC 60947-2)		85 ÷ 110 % U_s
Rozšířený pracovní rozsah pro provoz na baterie		85 ÷ 126 % U_s
Ovládání		
Příkon při přitahu	AC/DC	135 VA/135 W
Přídržný příkon	AC/DC	135 VA/135 W
Čas do natažení střadače U_s		≤ 10 s
Jištění řídicího obvodu při U_s		
Pojistka	DC 24 ÷ 30 V, DC 48 ÷ 60 V	6 A (PVA10 6A gG)
	AC 110 ÷ 127 V/DC 110 ÷ 125 V	2 A (PVA10 2A gG)
	AC 208 ÷ 240 V/DC 220 ÷ 250 V	
Jistič s charakteristikou C	DC 24 ÷ 30 V, DC 48 ÷ 60 V	6 A (LTN-UC-6C-1)
	AC 110 ÷ 127 V/DC 110 ÷ 125 V	2 A (LTN-UC-2C-1)
	AC 208 ÷ 240 V/DC 220 ÷ 250 V	

Podpěťové spouště (UVR a UVR-t)		3WA11 – 3WA13
Jmenovité napětí		
Jmenovité napětí zdroje řídicího obvodu U_s		DC 24 V
		DC 30 V
		DC 48 V
		DC 60 V
		AC 110 ÷ 127 V/DC 110 ÷ 125 V
		AC 208 ÷ 240 V/DC 220 ÷ 250 V
		AC 380 ÷ 415 V
Pracovní rozsah		
Charakteristika		≥ 0,85 × U_s (jistič lze zapnout)
		0,35 ÷ 0,7 × U_s (jistič musí vypnout)
Základní pracovní rozsah		0,85 ÷ 1,1 × U_s
Rozšířený pracovní rozsah pro provoz na baterie	Při DC 24 V, DC 30 V, DC 48 V, DC 110 V, DC 220 V	0,85 ÷ 1,26 × U_s
Integrovaná ochranná dioda		Ano
Ovládání		
Příkon při přitahu	AC/DC	50 VA / 50 W
Přídržný příkon	AC/DC	5 VA / 5 W
Čas do vypnutí		
$U_s = 0$ UVR okamžitá		≤ 80 ms
$U_s = 0$ UVR krátkodobě zpožděná		≤ 200 ms
$U_s = 0$ UVR-t se zpožděním		0,2 ÷ 3,2 s
UVR-t s tlačítkem nouzového vypnutí na svorkách X5.13 a X5.14		≤ 100 ms
Jištění řídicího obvodu		
Pojistka	DC 24 V, 30 V, 48 V, 60 V	2 A (PVA10 2A gG)
	AC 110 ÷ 127 V / DC 110 ÷ 125 V	
	AC 208 ÷ 240 V / DC 220 ÷ 250 V	1 A (PVA10 2A gG)
	AC 380 ÷ 415 V	
Jistič s charakteristikou C	DC 24 V, 30 V, 48 V, 60 V	2 A (LTN-UC-2C-1)
	AC 110 ÷ 127 V / DC 110 ÷ 125 V	
	AC 208 ÷ 240 V / DC 220 ÷ 250 V	1 A (LTN-UC-1C-1)
	AC 380 ÷ 415 V	

Napětové spouště (ST/ST-COM/ST2)		3WA11 – 3WA13	
Jmenovité napětí			
Jmenovité napětí zdroje řídicího obvodu U _s		DC 24 ÷ 30 V	
		DC 48 ÷ 60 V	
		AC 110 ÷ 127 V/DC 110 ÷ 125 V	
		AC 208 ÷ 240 V/DC 220 ÷ 250 V	
Pracovní rozsah			
Základní pracovní rozsah		85 ÷ 110 % U _s	
Rozšířený pracovní rozsah pro provoz na baterie		85 ÷ 126 % U _s	
Integrovaná ochranná dioda		Ano	
Ovládání		Zatěžovatel	
		100 %	5 %
Zatížitelnost		100% OP	5% OP
Příkon při přitahu	AC/DC	40 VA/40 W	200 VA/200 W ≤60 V 250 VA/250 W ≥110 V
Přídržný příkon	AC/DC	8 VA/8 W	–
Minimální délka řídicího impulsu při 100 % U _s		60 ms	60 ms
Maximální délka řídicího impulsu při 100 % U _s		–	2 000 ms
Čas do vypnutí jističe při 100 % U _s		80 ms	50 ms
Jištění řídicího obvodu		Zatěžovatel	
		100 %	5 %
Pojistka	DC 24 ÷ 30 V, DC 48 ÷ 60 V	2 A (PVA10 2A gG)	10 A (PVA10 10A gG)
	AC 110 ÷ 127 V/DC 110 ÷ 125 V	1 A (PVA10 2A gG)	4 A (PVA10 4A gG)
	AC 208 ÷ 240 V/DC 220 ÷ 250 V	1 A (PVA10 2A gG)	2 A (PVA10 2A gG)
Jistič s charakteristikou C	DC 24 ÷ 30 V, DC 48 ÷ 60 V	2 A (LTN-UC-2C-1)	10 A (LTN-UC-10C-1)
	AC 110 ÷ 127 V/DC 110 ÷ 125 V	1 A (LTN-UC-1C-1)	4 A (LTN-UC-4C-1)
	AC 208 ÷ 240 V/DC 220 ÷ 250 V	1 A (LTN-UC-1C-1)	2 A (LTN-UC-2C-1)

Zařízení pro dálkový reset (F7)		3WA11 – 3WA13	
Jmenovité pracovní napětí			
Jmenovité napětí zdroje řídicího obvodu U _s		DC 24 ÷ 30 V	
		DC 48 ÷ 60 V	
		AC 110 ÷ 127 V/DC 110 ÷ 125 V	
		AC 208 ÷ 240 V/DC 220 ÷ 250 V	
Pracovní rozsah			
Primární pracovní rozsah (podle IEC 60947-2)		85 ÷ 110 % U _s	
Rozšířený pracovní rozsah pro provoz na baterie		70 ÷ 126 % U _s	
Integrovaná ochranná dioda		Ano	
Ovládání			
Příkon	AC/DC	60 VA/60 W	
Minimální délka řídicího impulsu při 100 % U _s	60 ms	60 ms	
Jištění řídicího obvodu			
Pojistka	DC 24 ÷ 30 V, DC 48 ÷ 60 V	2 A (PVA10 2A gG)	
	AC 110 ÷ 127 V /DC 110 ÷ 125 V	1 A (PVA10 2A gG)	
	AC 208 ÷ 240 V / DC 220 ÷ 250 V	1 A (PVA10 2A gG)	
Jistič s charakteristikou C	DC 24 ÷ 30 V, DC 48 ÷ 60 V	2 A (LTN-UC-2C-1)	
	AC 110 ÷ 127 V /DC 110 ÷ 125 V	1 A (LTN-UC-1C-1)	
	AC 208 ÷ 240 V / DC 220 ÷ 250 V	1 A (LTN-UC-1C-1)	

PŘÍSLUŠENSTVÍ

Parametry

Pomocné spínače (S1 až S8)		3WA11 – 3WA13	
Typ kontaktu		NO nebo NC	
Minimální zátěž		Od 1 mA při DC 5 V	
Jmenovité izolační napětí U_i		DC 500 V/AC 500 V 50/60 Hz	
Jmenovité impulzní výdržné napětí U_{imp}		4 kV	
Jištění řídicího obvodu			
Pojistka		8 A (PVA10 8A gG)	
Jistič s charakteristikou C		8 A (LTN-UC-8C-1)	
Zatížitelnost kontaktů		Jmenovité napětí zdroje řídicího obvodu U_s	Jmenovitý pracovní proud I_e
Kategorie užití	DC12	24 V	10 A
		30 V	4 A
		48 V	2,5 A
		60 V	1 A
		110 V	0,4 A
		220/240 V	0,2 A
	DC13	24 V	3 A
		30 V	2,5 A
		48 V	1 A
		60 V	0,4 A
		110 V	0,2 A
		220/240 V	0,1 A
	AC12	≤ 440 V	10 A
	AC13	< 220 V	8 A
		220 ÷ 240 V	4 A
		320 ÷ 440 V	3 A

Signalizační spínače připraveno k zapnutí (S20) (podle DIN VDE 0630)		3WA11 – 3WA13	
Typ kontaktu		NO kontakt	
Minimální zátěž		Od 1 mA při DC 5 V	
Jmenovité izolační napětí U_i		DC 250 V/AC 250 V	
Jištění řídicího obvodu			
Pojistka		2 A (PVA10 2A gG)	
Zatížitelnost kontaktů		Jmenovité napětí zdroje řídicího obvodu U_s	Jmenovitý pracovní proud I_e
Kategorie užití	DC12	24 V	5 A
		30 V	2,5 A
		48 V	2,5 A
		60 V	0,4 A
		110/127 V	0,4 A
		220/240 V	0,2 A
	DC13	24 V	2,5 A
		30 V	1 A
		48 V	1 A
		60 V	0,22 A
		110/127 V	0,22 A
		220/240 V	0,1 A
	AC12	≤ 240 V	6 A
	AC13	110 ÷ 127 V	5 A
		220 ÷ 240 V	4 A

Signalizační spínače vypnuto nadproudovou spouští (S24, S25)		3WA11 – 3WA12	
1. signalizační spínač vypnuto nadproudovou spouští S24		Typ kontaktu CO	
2. signalizační spínač vypnuto nadproudovou spouští S25		Typ kontaktu NO	
Minimální zátěž		Od 1 mA při DC 5 V	
Jmenovité izolační napětí U_i		DC 250 V/AC 250 V 50/60 Hz	
Jištění řídicího obvodu			
Pojistka		6 A (PVA10 6A gG)	
Zatížitelnost kontaktů		Jmenovité napětí zdroje řídicího obvodu U_s	Jmenovitý pracovní proud I_e
Kategorie užití	DC12	24 V	5 A
		30 V	2,5 A
		48 V	2,5 A
		60 V	0,4 A
		110/127 V	0,4 A
		220/240 V	0,2 A
	DC13	24 V	2,5 A
		30 V	1 A
		48 V	1 A
		60 V	0,2 A
		110/127 V	0,2 A
		220/240 V	0,1 A
	AC12	≤240 V	6 A
	AC13	110 ÷ 127 V	5 A
220 ÷ 240 V		4 A	

PŘÍSLUŠENSTVÍ

Parametry

Signalizační spínače polohy ve výsuvném zařízení		3WA11 – 3WA13		
Typ kontaktu		CO ¹⁾		
Minimální zátěž		Od 1 mA při DC 5 V		
Jmenovité izolační napětí U _i		DC 250 V/AC 250 V 50/60 Hz		
Jmenovité impulzní výdržné napětí U _{imp}		4 kV		
Typ připojení		Pružinové svorky		
Průřez vodiče		1× 0,5 mm ² ÷ 1× 2,5 mm ²		
Jištění řídicího obvodu				
Pojistka		6 A (PVA10 6A gG)		
Zatížitelnost kontaktů		Jmenovité napětí zdroje řídicího obvodu U _s	Jmenovitý pracovní proud I _e	
Kategorie užití	DC12	24 V	5 A	
		30 V	2,5 A	
		48 V	2,5 A	
		60 V	0,4 A	
		110/127 V	0,4 A	
		220/240 V	0,2 A	
	DC13	24 V	2,5 A	
		30 V	1 A	
		48 V	1 A	
		60 V	0,22 A	
		125 V	0,22 A	
		250 V	0,1 A	
	R300 DC	24 V	3 A	
		30 V	2,5 A	
		48 V	1 A	
		60 V	0,4 A	
		110 V	0,22 A	
		220/240 V	0,11 A	
	AC12		≤440 V	6 A
	AC13		<220 V	5 A
		220 ÷ 240 V	4 A	
		320 ÷ 440 V	3 A	
A300 AC		120 V	6 A	
		240 V	3 A	

Kontakty COM (X89) lze připojit pouze ke komunikačnímu modulu.

¹⁾ Signalizační kontakty polohy pro jističe/odpínače bez funkce ready4COM: 3× pracovní poloha, 2× revizní poloha, 1× odpojená poloha.

ETU600		3WA11 – 3WA13	
Napájení			
Způsob napájení		DC napájecí zdroj	
DC napájecí zdroj		IEC 61558 SELV/PELV	
Jmenovité napětí zdroje řídicího obvodu U _s		DC 24 V	
Základní pracovní rozsah		U _s ±20 %	
Příkon		2,9 W	
Maximální odběr proudu		0,12 A	
Maximální zapínací proud		0,35 A	
Kategorie přepětí		CAT I	
Integrovaná ochrana proti zkratu		Ano	
Ochrana proti záměně polarity		Ano	

TECHNICKÁ PODPORA

T +420 464 600 022
E technicka.podpora.cz@oez.com

Softwarová podpora - programy Sichr,
Konfiguratör OEZ, podpora pro CAD/CAE
a e-shopy
E softwarova.podpora.cz@oez.com

KATALOGOVÁ DOKUMENTACE

Pro zaslání katalogové dokumentace prosíme
vyplňte formulář uvedený na adrese:
W www.oez.cz/ke-stazeni/zadost-o-zaslani-dokumentace

OBCHOD

Prodej a příjem objednávek
T +420 465 672 712
E prodej.cz@oez.com, objednavky.cz@oez.com

SERVISNÍ SLUŽBY

Operativní servis
T +420 465 672 313
E servis.cz@oez.com

Nepřetržitá pohotovostní služba
T +420 602 432 786

Prevence poruch - asistenční služby,
diagnostika a údržba přístrojů
T +420 465 672 369
E servisni.sluzby.cz@oez.com

Modernizace rozváděčů - retrofity
T +420 465 672 193
E retrofity.cz@oez.com

CZ

OEZ s.r.o.
Šedivská 339
561 51 Letohrad
Czech Republic

E oez.cz@oez.com
T +420 465 672 111
W www.oez.cz

DIČ: CZ49810146
IČ: 49810146
Firma zapsaná v obch.
rejstříku KS v HK, oddíl C,
vložka 4649



TECHNICKÁ PODPORA

T +421 2 49 21 25 55
E technicka.podpora.sk@oez.com

OBCHOD

Predaj a príjem objednávok
T +421 2 49 21 25 13
T +421 2 49 21 25 15
E predaj.sk@oez.com

SERVISNÉ SLUŽBY

Servis
T +421 2 49 21 25 09

Nepretržitá pohotovostná služba servisu
T +421 905 908 658
E servis.sk@oez.com

SK

OEZ Slovakia, spol. s r.o.
Pri majeri 10
831 07 Bratislava
Slovakia

E oez.sk@oez.com
T +421 2 49 21 25 11
W www.oez.sk

IČ DPH: SK2020338738
IČO: 314 05 614
Zápis do Obchodného
registra Mestského súdu
Bratislava III, oddiel Sro,
vložka číslo: 9850/B



Vydání: 04/2024

Změny a chyby vyhrazeny. Informace uvedené v tomto dokumentu obsahují pouze obecné popisy a/nebo funkční vlastnosti platné k datu vydání, mohou být v průběhu dalšího vývoje výrobků upraveny. Požadované funkční vlastnosti jsou závazné pouze pokud jsou výslovně dohodnuty v uzavřené smlouvě.

Aktuální a další informace o silnoproudých rozvodech nízkého napětí a elektroinstalační technice jsou k dispozici na internetu na adrese www.oez.cz.



Změny vyhrazeny

www.oez.cz
www.oez.sk

